



FÖR-programmet

Institutionen för skogsskötsel, Avd för skogsteknologi

2004-11-17

Sammanställning av småskalig skogsutrustning

Ola Lindroos

Innehåller tekniska specifikationer för småskotare, traktorburna markberedningsaggregat, griplastare, linkranar, skogsvagnar och griplastarvagnar till traktorer, motor- och röjsågar, skogsvagnar och lunningskärror till terränghjulingar, miniskotare/minilunnare, trädfällriktare, snöskoterdoningar, processorer till traktorer, vedprocessorer, vedkapar samt vedklyvar.

Innehåll:	Sida
INLEDNING	7
DEFINITIONER.....	7
SMÅSKOTARE	11
Alstor 8x8.....	11
AGT Rulle 5 F.....	12
Logbear F4000	13
Loglander	14
Scorpion 903	15
Scorpion 1205	15
Skogis 2000.....	16
Terri ATD.....	17
Minimaster 620 4WD.....	19
Vimek 606 TT	19
TRAKTORBURNA MARKBEREDNINGSAGGREGAT	20
Garpgreppet.....	20
Inversal	21
Meri Crusher	22
Markberedare MB 550	23
Markberedare Skogsstjärnan	24
Moheda markberedare.....	25
GRIPLASTARE.....	26
Avesta 3.0H.....	26
Cranab	27
FARMA.....	28
FARMI	29
FMV	30
Igländ.....	31
JTM Produkt.....	31
Kranman	32
Kronos	33
K.T.S Hydraulkran	35
Källefall.....	36
Loglift.....	37
Moheda.....	38
MOWI	39
Möre-Gripen.....	40
Nicklassons griplastare.....	41
NOKKA	42
Palm.....	43
Patu.....	44
PemaQ	46
SM kran	47
Sonnys	48
Valtra.....	49

Vreten	50
Vimek	51
Weimer	52
LINKRANAR.....	53
Väse-kranen.....	53
Star	53
SKOGSVAGNAR TILL LANTBRUKSTRAKTORER.....	54
FARMA.....	54
FARMI	55
Hypro.....	56
Igland.....	57
KMA.....	58
Kronos	59
K.T.S Huggarvagn.....	60
Källefall.....	61
Moheda.....	62
MOWI	63
Möre	64
Nordpost.....	65
NOKKA	66
Palm.....	67
Patu.....	68
PemaQ	69
SM Skogsvagn.....	70
Sonnys skogskärror	71
Valtra	72
Vreten	73
Weimer	75
Vänevagnen.....	76
GRIPLASTARVAGNAR TILL LANTBRUKSTRAKTORER	77
FARMA.....	77
FARMI	78
FMV	79
Hypro.....	79
Igland.....	80
Kronos	81
K.T.S	81
Källefall.....	82
Moheda.....	83
MOWI	84
Möre	84
NOKKA	85
Palm.....	86
Patu.....	87
PemaQ	88
SM	89

Sonnys	90
Valtra	90
Vreten	91
Weimer	92
MOTORSÅGAR.....	93
Dolmar	93
Husqvarna.....	94
Jonsered.....	96
Partner	97
Stiga.....	98
Stihl	99
Tanaka	100
RÖJSÅGAR.....	101
Dolmar	101
Husqvarna.....	102
Jonsered.....	103
Partner	104
Stiga.....	105
Stihl	105
Tanaka	107
SKOGSVAGNAR TILL TERRÄNGHJULINGAR.....	108
Arnlo.....	108
Avesta-vagnen Timmerboggie	109
Carlmans timmerkärra.....	109
Danroy DSM	110
Delsbo Maskin GLG 2,6 boggi	110
Hammars	111
Hedmans.....	112
Kranman	113
Nicklassons ATV	114
Nyvab	114
T Strand's	115
Tegmyrs.....	116
Terrängservice i Mariannelund	116
XYZ.....	117
Yamaha.....	118
Ytterocke	119
LUNNINGSKÄRROR TILL TERRÄNGHJULINGAR.....	120
Arnlo Lunningsvagn.....	120
Carlmans Lunningskärra	121
Danroys lunningskärra	122
Hedmans Lunningsvagn.....	122
Nyvabs lunningsvagn	123
Tegmyrs Orasläpa för ATV	123
XYZ Lunningsvagn 4x4.....	124

Yamaha Lunningsvagn.....	124
MINILSKOTARE / MINILUNNARE	125
Combi Trac Maxi	125
JärnHästen	126
Oxen	126
Trolle-lunnare.....	127
TRÄDFÄLLRIKTARE.....	128
Conpros Stocklyftare / Fällriktare	128
Danne	128
Hällnäslyften	129
RH-Pusher	129
Stalpen.....	130
Timmerknekt	130
DONINGAR TILL SNÖSKOTRAR.....	131
Dragmasken.....	131
Duell.....	131
Jakops AB	132
Specialkonstruktioner i Dorotea AB	132
Timmerdoningen Lasten	133
Yamaha.....	133
PROCESSORER TILL LANTBRUKSTRAKTORER.....	134
SkogsOlle	134
Hypro.....	135
NIAB	136
Patu.....	137
VEDPROCESSORER	138
Bala Agri	138
Bergabo	139
Bilke	140
Dalen	141
EMECO.....	142
Hammars	143
Igland.....	144
Japa.....	145
Kellfri	147
Kisa.....	148
Klappi	149
Nordmaskiner	149
Piko.....	150
Per Wikstrand AB	150
Nolima.....	151
Palax	152
Torsbyugnen.....	153
T-veden.....	153

Woodmax	155
Weimer	156
WIAB	157
VEDKAPAR.....	158
Bala Agri	158
Bergabo	159
Clas Ohlson	160
Faxes.....	160
Kalvträsk Smide & Mekaniska AB.....	161
Kellfri	161
Lycksele Plåtprodukter AB	162
NE-MA.....	162
Nordmaskiner	163
Per Wikstrand AB	163
Serva.....	164
Texas	165
Woodmax	165
VEDKLYVAR.....	166
Bala Agri	166
Ballario & Forestello	168
Bergabo	170
Clas Ohlson	171
Comfort	171
Dalen	172
DUAB.....	173
Faxes.....	174
Hammars	175
JBM Lanttek	175
Kalvträsk Smide & Mekaniska AB.....	176
Kellfri	176
Luna.....	177
MTD	178
NE-MA.....	179
Nordmaskiner	180
Per Wikstrand AB	181
Serva.....	182
Sonnys	183
Split	184
Texas Power Split.....	185
TSC.....	186
WIAB-klyven	186
Vimmerbyklyven.....	187
Woodmax	188
KONTAKTUPPGIFTER OM TILLVERKARE OCH GENERALAGENTER.....	189

Inledning

Denna skrift är en sammanställning av utrustning för småskaligt skogsbruk. Redovisat data härrör från samtliga funna tillverkare och generalagenter som saluförde utrustning relevant för sammanställningen. Tillverkare och generalagenter återfanns genom existerande marknadsöversikter, internetportaler och genomgång av försäljningsannonser i branschtidningar. Sammanställningen gör dock ej anspråk på att vara helt komplett. Sammanställningsarbetet utfördes under tiden mars 2003 till september 2004. Skriften utgör en del i doktorandkursen *Det självverksamma skogsbrukets teknik*. Arbetet har utförts inom ramen för forskningsprogrammet *Arbetsmiljö och effektivare teknik FÖR privata skogsbrukare* (FÖR-programmet) vid Sveriges lantbruksuniversitet (SLU) i Umeå. Redovisade cirkapriser anges exklusive moms och frakt, och för utrustningen i standardutförande ett angivet datum. I de fall priser anges i utländsk valuta är det cirkapris i tillverkningslandet. I vissa fall har tillverkaren eller generalagenten inte velat ange något cirkapris. Där inget annat anges innehåller rättigheterna till foton av respektive tillverkare eller generalagent och återges med deras tillstånd. Variationen mellan tillverkares data är i vissa fall stor, varför sammanställda tekniska data inte alltid är konsekvent angivna.

Definitioner

Enhetsomräkning

Då omräkning har behövt gjorts har en tum motsvarat 25,4 mm. Vid omräkning för motoreffekt har 1,360 hästkrafter motsvarat 1 kW. I beräkningar av lyftmoment har 1 kg motsvarat 9,81 N. Hjulspecifikationer anges av tillverkare och generalagenter med en mängd variationer. Här har endast däckbredd och fälgdiameter angetts i millimeter.

Småskotare

I denna sammanställning har småskotare definierats som ett hjul- eller banddrivet terrängfordon där virkeslasten skotas och som har en massa på max 5 600 kg samt en bredd på max 2,0 m. Fordonet är tillräckligt stort för att bära en liten hydraulisk griplastare (Nordfjell 1994). Samtliga motorer är fyrtaktsmotorer om inget annat anges.

Traktorburna markberedningsaggregat

I denna sammanställning har traktorburna markberedningsaggregat definierats som ett traktorburet verktyg för bearbetning av skogsmark i avsikt att åstadkomma gynnsam groplats för frön eller växtplats för plantor (jfr. Anon. 1994).

Griplastare

Redskap (kran) utrustad med grip (tångliknande don) för lastning av virke. Griplastaren drivs med traktorns hydraulsystem till såväl kranen som griparens skänklar och rotator (jfr. Anon. 1994; Håkansson 2000). I vissa fall kan griplastaren även utrustas med separat förbränningsmotor och hydraulsystem. Detta förekommer framför allt för griplastare avsedda för tex terränghjulingar eller hästar. Om inte annat nämns är griplastaren främst avsedd för montering antingen direkt på lantbrukstraktor eller på en skogsvagn för lantbrukstraktorer. Samtliga griplastare är utrustade med runtomsvängande rotator om inte annat anges.

I denna sammanställning har det försökts att urskilja tillverkares och generalagenters bruttoangivningar (exklusive rotator och grip) och nettoangivningar (inklusive rotator och grip) av lyftmoment.

Linkranar

Endast linkranar avsedda att monteras antingen direkt på lantbrukstraktor eller på skogsvagn för lantbrukstraktorer redovisas i denna skrift. Andra sorters linkranar förekommer också, speciellt för skogsvagnar för terränghjulingar och hästar, men behandlas inte i denna skrift. Linkranen är avsedd för sammanförning och lastning av virke. Redskapet består av en kran med lina och vinsch eller annan linanordning utdragen längs en bom (jfr. Anon. 1994; Håkansson 2000). Redskapet drivs med traktorns kraftuttag eller hydraulsystem, men kan i vissa fall även utrustas med egen hydraulpump.

Skogsvagnar till lantbrukstraktorer

Specialbyggd driven eller odriven traktorvagn för terrängtransport av virke, som under transporten helt är upplyft från marken (jfr. Håkansson 2000). Egentligen innebär begreppet vagn att det inte överförs någon vertikal belastning till dragfordonets dragkrok. Detta uppnås lättas med minst två hjulaxlar och en ledad dragstång, som tex en lastvagn för häst. En mer korrekt benämning av traktorns lastbärare vore i detta fall *skogskärra*, eftersom kärran har en enda hjulaxel och en dragstång som inte är vertikalt ledad. Begreppet skogsvagn - och än mer griplastarvagn - är dock sedan lång tid ett etablerat begrepp och används därför även i denna skrift (jfr. Anon. 1993, 1996). Om inget annat anges är vagnen utrustad med boggi. Beroende på tillverkares och generalagenters olika specificeringar kan vagnens lastkapacitet innebära två olika saker. I vissa fall anges hjulaxelns lastkapacitet, dvs vagnens egenvikt plus nyttolast, medan det i vissa fall anges faktisk nyttolast. Tyvärr finns det inte i denna sammanställning urskilja mellan de olika måtten, med några få undantag.

Griplastarvagnar till lantbrukstraktorer

Skogsvagn till lantbrukstraktor utrustad med griplastare.

Motorsågar

En riktigare benämning är egentligen motorkedjesåg. Redskapet är en av föraren buren motordriven maskin med ett skärande verktyg som består av en ändlös kedja som löper och styrs i ett därför avsett spår i ett blad (svärdet) (Anon. 2002).

Denna sammanställning behandlar endast motorsågar med bensindrivna förbränningsmotorer vars cylindervolym överstiger 40 cm³ (med några få undantag). Motorsågar speciellt anpassade för tex trädbeskärning eller räddningsarbete behandlas inte i denna sammanställning. Samtliga motorsågar är bensindrivna om inget annat anges. Lämplig svärdslängd anges oftast i tum av tillverkarna, men redovisas här i millimeter.

Röjsågar

En av föraren buren motordriven maskin, med riggrör inneslutande drivaxeln, som med sågblad (klinga) kan användas för röjning men ej för avverkning av grövre stammar (Anon. 2002). Med röjning avses beståndsvårdande utglesning av plant- och ungskog med syfte att gynna önskade trädslag eller trädindivider (jfr. Håkansson 2000). Röjsågen bärs av användaren i en sele (jfr. Håkansson 2000).

Denna sammanställning behandlar endast röjsågar med bensindrivna förbränningsmotorer vars cylindervolym överstiger 35 cm³ (med några få undantag). Vissa av modellerna som uppfyller cylindervolymskriteriet är främst avsedda för gräs och buskröjning och kan vara mindre lämpade för ren skogsrojning.

Skogsvagnar till terränghjuling

Specialbyggd, vanligtvis odreven, terränghjulingsvagn för terrängtransport av virke, som under transporten helt är upplyft från marken (jfr. Håkansson 2000; Spiik 1990b). Egentligen innebär begreppet vagn att det inte överförs någon vertikal belastning till dragfordonets dragkrok. Detta uppnås lättas med minst två hjulaxlar och en ledad dragstång, som tex en lastvagn för häst. En mer korrekt benämning av terränghjulingens lastbärare vore i detta fall *skogskärra*, eftersom kärnan har en enda hjulaxel och en dragstång som inte är vertikalt ledad (jfr. Anon. 1993, 1996). Begreppet vagn - och än mer skogsvagn - är dock sedan lång tid ett etablerat begrepp och används därför även i denna skrift. Om inget annat anges är vagnen utrustad med boggi. Vagnarna utrustas ibland med griplastare eller linkran för virkeslastning.

Lunningskärror till terränghjuling

Specialbyggd odreven terränghjulingskärra för terrängtransport av virke, som under transporten delvis är upplyft från marken (jfr. Anon. 1994; Håkansson 2000).

Miniskotare / minilunnare

Ett litet, ofta banddrivet terrängfordon där virkeslasten skotas eller lunnas av en på marken gående förare (jfr. Håkansson 2000; Larsson 1988; Nordfjell 1994; Spiik 1990a).

Trädfällriktare

Med trädfällriktare menas ett mekanisk redskap som diagonalt sätts i spänn mellan trädstam och mark innan motormanuell trädfällning. Spänningen åstadkoms genom att redskapet förlängs och resulterar i en tryckkraft på stammen som kan bidra till att trädstammen faller i önskad riktning. En del av redskapen har även en funktion av stocklyftare. Redskapet positioneras då vertikalt och en spets trycks in i stockändan. Spetsen förflyttas uppåt med samma funktion som förlänger trädfällriktaren och lyfter därigenom stockändan. Alternativt kan en timmersax vara fäst i lyftanordningen och ersätta spetsen. Stocklyftningsfunktionen används bla vid handlastning av vagnar, då den upplyfta stockändan välts till önskad plats, samt vid sågverksaktiviteter (jfr. Geijer 1983; Herlitz 1993).

Doningar till snöskotrar

Med doning menas här specialbyggt släpfordon på två eller fler medar för terrängtransport av virke, som under transporten helt är upplyft från marken (jfr. Anon. 1994; Geijer 1983; Håkansson 2000). Doningen är, liksom snöskotern, avsedd att färdas på snö.

Processorer till lantbrukstraktorer

Traktorburen maskin för upparbetning, dvs kvistning och kapning, av fällda träd (jfr. Anon. 1994; Håkansson 2000). I denna skrift har inte kranburna trädfällande processorer (engreppsaggregat) medtagits.

Vedprocessorer

Maskin som kapar, klyver och dessutom ofta transporterar veden. Maskiner som kapar och klyver veden i samma rörelse samt i två skilda moment förekommer (jfr. Etting 2002). Kapning som sker med knivar benämns som klippning.

Vedkapar

Maskin som sönderdelar långved tvärs fiberriktningen (växtriktningen). Redskap med andra huvudsakliga användningsområden, som tex motorsågar, inkluderas ej.

Vedklyvar

Maskin som sönderdelar ved längs fiberriktningen (växtriktningen) genom spjälkning.

Referenser

- Anon. 1993. *Nationalencyclopedia, Band 12*. Bokförlaget Bra Böcker. Höganäs. 656 pp.
- Anon. 1994. *Skogsordlista*. TNCs publikationer nr 96. Tekniska nomenklaturcentralen (TNC) & Sveriges Skogsvårdsförbund. Solna. 518 pp.
- Anon. 1996. *Nationalencyclopedia, Band 19*. Bokförlaget Bra Böcker. Höganäs. 561 pp.
- Anon. 2002. *Användning av motorkedjesågar och röjsågar*. AFS 2000:2. Arbetskyddsstyrelsen. Stockholm. 26 pp.
- Etting, K. 2002. *Arbetsmiljögranskning av vedprocessorer*. Anslagsnummer SLO-778, SMP Rapportnummer PU24678/00. SMP Svensk Maskingprovning AB. Umeå. 50 pp.
- Geijer, S. 1983. *Virkestransporter med snöskoter*. Rapport nr 151. Institutionen för skogsteknik, Sveriges lantbruksuniversitet. Garpenberg. 99 pp.
- Herlitz, A. 1993. *Marknadsutveckling för småskalig skogsutrustning i Sverige under åren 1980-92*. Uppsatser och resultat 242. Institutionen för skogsteknik, Sveriges lantbruksuniversitet. Garpenberg. 37 pp.
- Håkansson, M. 2000. *Skogencyclopedia*. Sveriges Skogsvårdsförbund. Stockholm. 567 pp.
- Larsson, M. 1988. *Trädslunning med Järnhästen Piraya och Järnhästen Pro*. Uppsatser och resultat 127. Institutionen för skogsteknik, Sveriges lantbruksuniversitet. Garpenberg. 33 pp.
- Nordfjell, T. 1994. *Studier av framkomlighet och lastbärande förmåga för små terrängfordon*. Uppsatser och resultat 265. Institutionen för skogsteknik, Sveriges lantbruksuniversitet. Garpenberg. 191 pp.
- Spilik, E. 1990a. *Sammanställning av: minilunnare, snöskotrar, terränghjulingar, småskotare, lastbärare, småvinschar, stocklyftare, motorsågar som finns eller har funnits på den svenska marknaden 1990*. Småskog, Intern stencil 19 :1990. Institutionen för skogsteknik, Sveriges lantbruksuniversitet. Garpenberg. 155 pp.
- Spilik, E. 1990b. *Bättre drag till små terrängfordon - Garpdraget - tillämpning på terränghjulingar*. Uppsatser och resultat 178. Institutionen för skogsteknik, Sveriges lantbruksuniversitet. Garpenberg. 61 pp.

Småskotare

Alstor 8x8



Foto: Tomas Nordfjell

Skotartyp: Midjestyrd hjulskotare

Motor: Typ: 2 cylindrig Vanguard bensinmotor
Effekt (kW): 11,8

Transmission: Mekanisk: variator och 4-växlad växellåda; driven boggie fram och bak.

Hastighet (km/h): 0-25

Hydraulsystem: Oljeflöde (l/min):10-20

Kran: Modell: Farma 32 alt. Farma 35
Längd (m): 3,2 alt 3,5
Lyftmoment (kNm) netto: 8,8

Lastkapacitet (ton): 1,5 -2,0

Längd (m): 5,4

Bredd (m): 1,46

Markkontakt: Hjul, däckbredd 305 alt. 318 mm, fälgdiameter 203 alt 254 mm

Övrigt: Ej hytt men regnskydd, mekanisk broms på alla hjul

Massa (kg): ca 1 300

Cirkapris: 269 000 kr (2003-02-20)

Tillverkare/Generalagent: AB Alstor

AGT Rulle 5 F



Skotartyp: Midjestyrd hjulskotare
Motor: Typ: Deutz F4L101 1F, 4 cyl. dieselmotor
Effekt (kW): 42
Vridmoment (Nm): 161
Transmission: Helhydrostatisk, driven boggie fram och bak
Hastighet (km/h): 0-8
Kran: Modell: Cranab CRF 3
Räckvidd (m): 6,1
Lyftmoment (kNm): 45
Svängvinkel (°): 380
Lastarea (m²): 2,0
Lastkapacitet (ton): 5
Bredd (m): 2,0 (1,8)
Frigångshöjd (mm): 700
Markkontakt: Hjul, däckbredd 500 alt. 400 mm, fälgdiameter 304 mm
Massa (kg): 5 600

Cirkapris: 1 160 000 kr (2003-06-12)
Tillverkare/Generalagent: Alfta Gallringsteknik AB



Logbear F4000

Skotartyp: Midjestyrd bandskotare

Motor: Typ: Perkins, dieselmotor

Effekt (kW): 60

Vridmoment (Nm): 253

Transmission: Helhydrostatisk, driven boggie fram och bak

Hastighet (km/h): 0-18

Hydraulsystem: Oljeflöde (l/min): 55

Arbetstryck (MPa): 19

Griplastare: Modell: Logbear 235

Räckvidd (m): 5,5

Lyftmoment (kNm): 18,5

Griparea (m²): 0,20

Lastarea (m²): 1,9

Lastkapacitet (ton): 4,0

Dimension (mm): Längd: 6 700 – 7 200

Bredd: 1 960

Frigångshöjd: 385

Markkontakt: Band. Fram dubbelband, bandbredd 510 mm, bakvagn med bandförsedd hjulboggi, bandbredd 450 mm

Marktryck lastad (g/cm²): 450

Övrigt: Kranen kan förses med ett skördaraggregat för avverkningsarbete.

Massa (kg): 4 800

Cirkapris: 990 000 kr (2004-02-23)

Tillverkare/Generalagent: Logbear Oy

Loglander



Skotartyp: Midjestyrd hjulskotare
 Motor: Typ: Lombardini LDW 22054, dieselmotor
 Effekt (kW): 38,2
 Transmission: Hydrostatisk-mekanisk, driven boggie fram och bak
 Hydraulsystem drivning: Oljeflöde (l/min): 2 pumpar à 135
 Arbetstryck (MPa): 35
 Kran:
 Räckvidd (m): 4,2
 Lyftmoment (kNm) netto: 20,0
 Svängvinkel (°): 365
 Arbetstryck (MPa): 20
 Griparea (m²): 0,14
 Lastarea (m²): 1,52
 Lastkapacitet (ton): 5,5
 Dimension (mm):
 Längd: 6 317 – 7 137
 Bredd: 1 800
 Höjd exkl kran: 2 567
 Frigångshöjd: 530
 Markkontakt: Hjul, däckbredd 400 mm, fälgdiameter 394 mm
 Massa (kg): 4 500

Cirkapris: 800 000 kr (2003-06-12)
 Tillverkare/Generalagent: Forshaga Svets o Smide



Scorpion 903

	Scorpion 903	Scorpion 1205
Skotartyp	Midjestyrd hjulskotare	
Motortyp	4 cyl Lombardini-dieselmotor	
Effekt (kW) SAE	17,2	25,5
Transmission	Helhydrostatisk, drivning på 6 av 8 hjul, boggie fram och bak	
Hastighet (km/h)	0-10	0-10
Kapacitet transmission (l/min)	75	75
Kapacitet arbetshydraulik (l/min)	27	2 pumpar à 27
Kran	Scorpio 1,42	Scorpio 1,42
Räckvidd (m)	4,2	4,2
Lyftmoment netto (kNm)	20	20
Lastkapacitet (ton)	2,5	2,5
Bankbredd (mm)	1 400	1 400
Frigångshöjd (mm)	280	280
<u>Transportdimension (mm)</u>		
Längd	5 950	5 950
Bredd	1 500	1 500
Höjd	2 050	2 050
Markkontakt	Hjul, däckbredd 305 mm, fälgdiameter 305 mm	
Massa (kg)	1 890	2 125
Hytt	Nej	Ja
Övrigt	Tak med vindruta	
Cirkapris	299 000 kr (2003-05-14)	395 000 kr (2003-05-14)
Tillverkare/Generalagent	Norsjö Mekaniska AB	

Skogis 2000

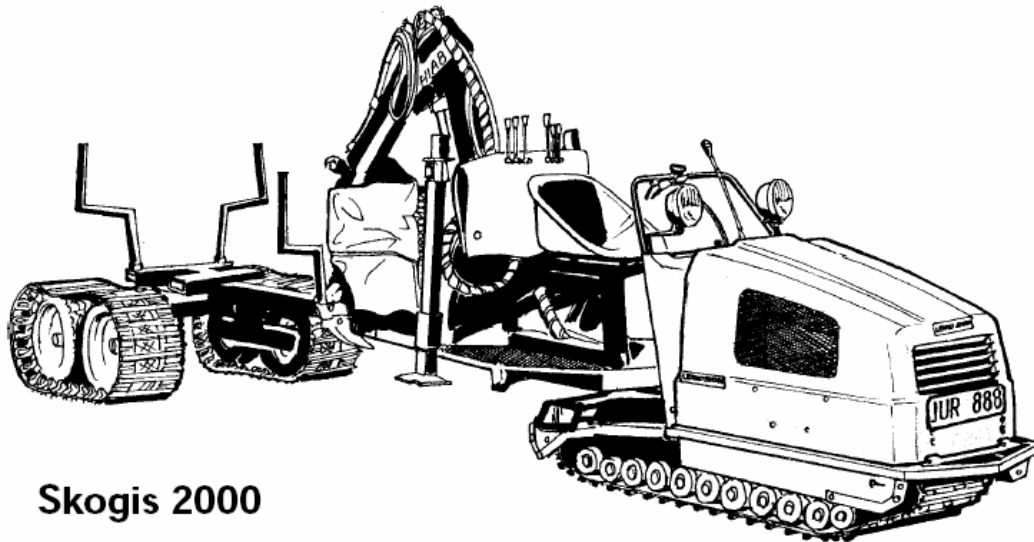

Skogis 2000

Skotartyp: Midje- och bakboggiestyrd bandskotare

Motor: Typ: Onan bensinmotor

Effekt (kW): 14,7

Transmission: Mekanisk: variator med växellåda; bakvagn med odreven boggie

Hastighet (km/h): 0-20, back 0-8

Hydraulsystem: Oljeflödes (l/min): 12

Arbetstryck (Mpa): 17,5

Kran: Modell: Farma 38

Räckvidd (m): 3,8

Lyftmoment (kNm) netto: 21,6

Lastarea (m²): 1

Lastkapacitet (ton): 2,5

Dimension (mm): Längd: 6 000

Bredd: 1 500

Höjd med kran: 1 500

Markkontakt: Ett drivband fram och bandförsedd hjulboggie på bakvagnen.

Massa (kg): ca 1 000

Cirkapris: Med hydraulisk kran 196 000 kr, med vinsch 155 000 kr (2003-05-20)

Tillverkare/Generalagent: Helge Teknik

Terri ATD



Skotartyp: Midjestyrd bandskotare
 Motor: Typ:Lombardini LDW 1404. 1 372 cm³, 4-cyl. dieselmotor
 Effekt (kW): 29
 Vridmoment (Nm): 89

Transmission: Mekanisk-hydrostatisk; bakvagn med driven trippelboggie
 Hastighet (km/h): 0-18

Drivningshydraulik: Oljeflöde (l/min): 135
 Arbetstryck (Mpa): 30

Arbetshydraulik: Oljeflöde (l/min): 48
 Arbetstryck (Mpa): 17

Kran: Modell: Mowi 2046
 Räckvidd (m): 4,6
 Svängvinkel (°): 360

Lastarea (m²): 1,3

Lastkapacitet (ton): 3,5

Dimension (mm): Längd: 6 500 – 7 000
 Bredd: 1 460
 Höjd med kran: 2 520 alt. 2 620 med förhöjt chassi
 Frigångshöjd: 280 alt. 380 med förhöjt chassi

Övrigt: Kan förses med snöband. Kranen kan förses med ett skördaraggregat för avverkningsarbete.

Markkontakt: Band; fram dubbelband, bandbredd 480 mm; bakvagn med bandförsedd trippelhjulboggi, bandbredd 380 mm.

Massa exklusive griplastare (kg): 2 400

Cirkapris: 680 000 kr (2003-12-16)

Tillverkare/Generalagent: Martinell Modell Service AB



Minimaster 620 4WD. Foto: Tomas Nordfjell.



Vimek 606 TT

	Minimaster 620 4WD	Vimek 606 TT
Skotartyp	Framhjulsstyrd hjulskotare	Midjestyrd hjulskotare
Motortyp	Honda 620 cm ² bensinmotor	Kubota 722 D dieselmotor
Effekt (kW)	14,7	14,7
Transmission	Mekanisk (variator med växellåda); rulldriven bakboggie	Mekanisk (variator med vändlåda); rulldriven bakboggie
Hastighet (km/h)	0-28	0-20 framåt och bakåt
<u>Hydraulsystem:</u>		
Oljeflöde (l/min)	20	27
Arbetsstryck (Mpa)	17,5	17,5
Kranmodell	Vimek 362	Vimek 420
Räckvidd (m)	3,6	4,2
Lyftkraft netto (kNm)	7,1	10,6
Lastbärare	Driven boggievagn	
Lastkapacitet (ton)	2	3
Lastarea (m ²)	0,8	1,4 alt 1,7
<u>Dimension (mm)</u>		
Längd	5 680	6200 alt 5700
Bredd	1 370	1800 alt 1600
Frigångshöjd (mm)	380	400
Övrigt	Ratt och styrservo. Rattmonterat broms- och gasreglage	Dollyvagn, hydraulvinsch, markberedningsutrustning mm
Markkontakt	Hjul, däckbredd 216 mm, fälgdiameter 356 mm	Hjul, däckbredd fram 315 alt 380 mm, bak 305 alt 400 mm, fälgdiameter 610 mm, bak 394 alt 419 mm
Massa (kg)	1 114	2 740
Cirkapris	238 000 (2003-08-08)	427 100 kr (2003-08-08)
Tillverkare/Generalagent	Vimek AB	

Traktorburna markberedningsaggregat

Garpgreppet

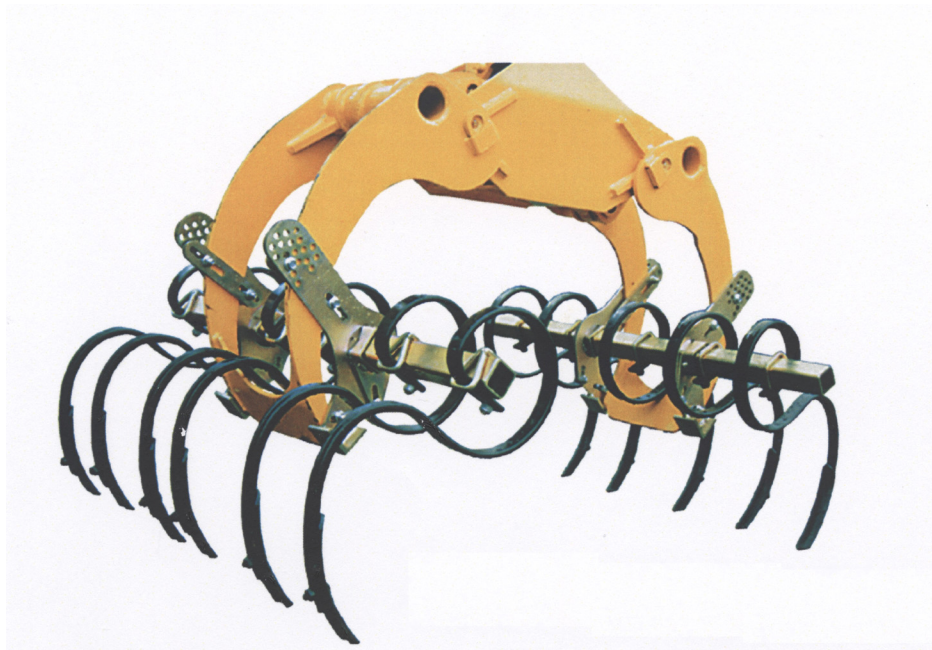

Typ: Markberedningstillsats till virkesgrip
Bredd (m): 1
Antal harvpinnar/griphalva: 6
Extra utrustning: Frösåddstillsats
Massa (kg): 64

Cirkapris:
Tillverkare/Generalagent: Moheda System AB

Inversal



Typ: Dubbelradig högläggare alt fläckmarkberedare
Dimension (mm): Längd: 2 500
Bredd: 2 200 – 2 300
Arbetsbredd: 500

Effektbehov (kW): 40-50
Oljeflödesbehov (l/min): 50-80
Övrigt: Automatisk fläckstyrning med tidsrelä
Massa (kg): 950 – 1 350

Cirkapris: 145 000 kr (2003-03-31)
Tillverkare/Generalagent: Gärdstafräsen HB



Meri Crusher MJ-2.3

Meri Crusher	MJ-1.0	MJ-1.4	MJ-1.8	MJ-2.3	MJS-1.0	MJS-2.0 DT	MJS-2.5 DT
Typ:	Fram- eller bakmonterad traktordriven trumfräs						
Längd (mm):	1650	1650	1650	1650	1750	1750	1750
Höjd (mm):	1300	1300	1300	1300	1400	1400	1400
Bredd (mm):	1400	1800	2200	2700	1420	2420	2920
Arbetsbredd (mm):	1000	1400	1800	2300	1000	2000	2500
Max arbetsdjup (mm):	200	200	200	200	250	250	250
Trumdiameter (mm):	360	360	360	360	460	460	460
Effektbehov enkeldrift (ST) (kW):	22,0-73,0	29,4-73,0	47,8-73,0	58,8-73,0	44,1-73,0	-	-
Effektbehov dubbeldrift (DT) (kW):	22,0-132,4	29,4-132,4	47,8-132,4	58,8-132,4	44,1-132,4	80,9-132,4	88,2-132,4
Antal dubbar:	36	51	64	85	36	74	93
Transmission:	ST eller DT					DT	DT
Övrigt:	Mekaniskt- eller hydrauliskt utförande						
Massa ST (kg):	535	590	765	870	655	-	-
Massa DT (kg):	645	720	960	1115	930	1245	1360
Cirkapris:							
Tillverkare/Generalagent:	AB KGS Mekaniska						

Markberedare MB 550

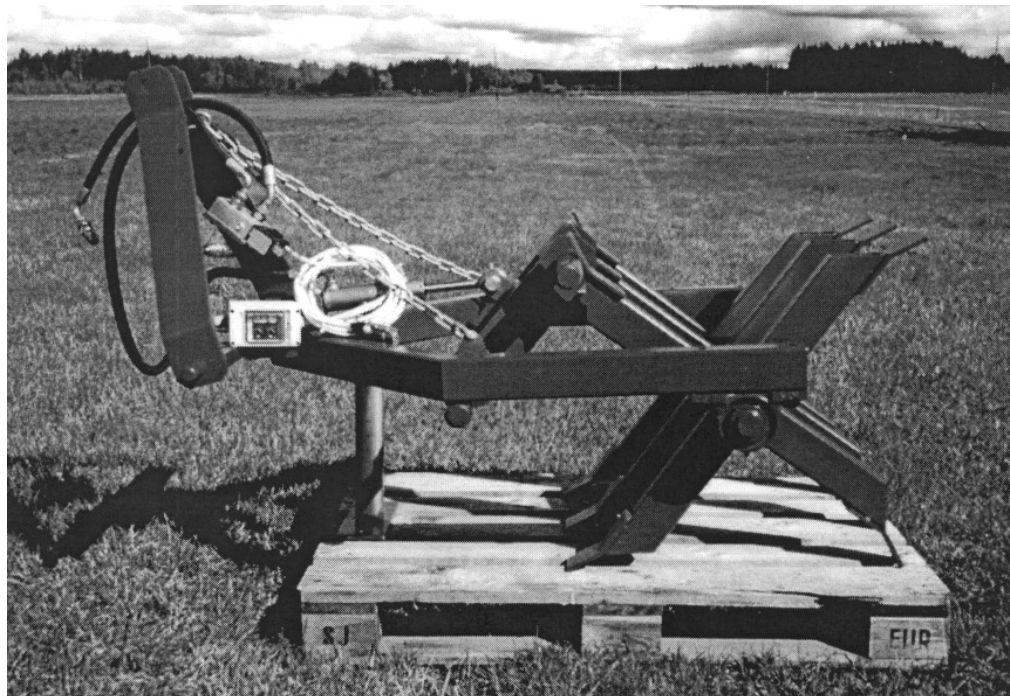

Typ: Enkelradig högläggare
Dimension (mm): Längd: 1300
Bredd: 850
Bredd klor: 550:
Fläckstyrning: Helautomatisk (tidsreläer)
Effektbehov (kW): ca 29
Övrigt: Bromsning genom traktorns hydraulik
Massa (kg): 150

Cirkapris: 16 500 kr (2003-03-20)
Tillverkare/Generalagent: Agne Eriksson AB

Markberedare Skogstjärnan

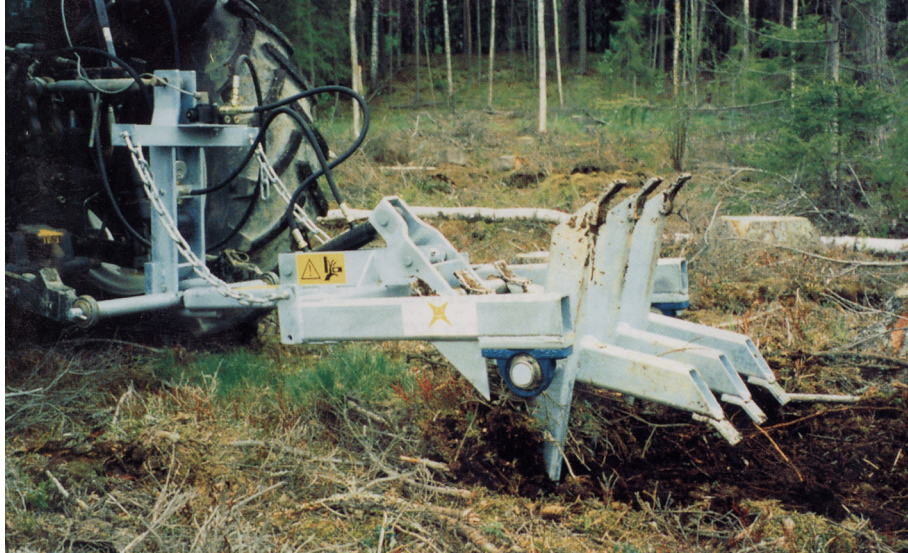

Typ: Enkel- alt dubbelradig högläggare

Dimension (mm): Längd: 1800 / 2000

Bredd: 900 / 2400

Bredd klor: 550:

Extrautrustning: Elektrisk manuell styrning eller helautomatik

Massa (kg): 210 / 470

Cirkapris: 20 000 kr / 32 000 kr (2003-03-25)

Tillverkare/Generalagent: Catrinelunds Gård

Moheda markberedare



Typ: Enkelradig högläggare

Dimension (mm): Längd: 2 082

Bredd: 880

Grävhjulsbredd: 505

Övrigt: Manuell alt. automatisk fläckstyrning, svängbar 27° i sidled

Massa (kg): 440

Cirka pris:

Tillverkare/Generalagent: Moheda System AB

Griplastare



Avesta 3.0H på TB 1600K-ATV-vagn

Avesta 3.0H

Typ: Hydraulisk griplastare avsedd för mindre skogsvagnar dragna av fordon utan egen hydraulik

Räckvidd (m): 3,0

Griparea (m²): 0,11

Hydraulsystem: Separat 2,9 alt. 10,3 kW hydraulaggregat.

Lyftkraft på full räckvidd (kNm): 4,4

Arbetstryck (MPa): 16

Övrig utrustning: Hydrauliska stödben, elvinsch.

Massa (kg), exklusive grip: 90

hydraulaggregat: ca 34

Cirkapris (2004-01-23): 39 400 kr (exkl hydraulaggregat)

Tillverkare/Generalagent: Avesta-Vagnen AB



Cranab CRF 4 DT

Cranab		CRF 3	CRF 4 Tele	CRF 4 DT	CRF 5 Tele	CRF 5 Combi	CRF 6 Tele	CRF 6 Combi	
Räckvidd (m)		6,1	6,1	8,0	6,8	9,3	7,0	9,2	
Utskjut			Ja	Dubbelt	Ja	Dubbelt	Ja	Dubbelt	
Lyft- moment (kNm),	Max, brutto	38,4	45,6	45,6	67,0	67,0	79,2	79,2	
	Full räckvidd, brutto	29,9	34,2	28,0	45,6	38,1	55,3	47,8	
Vrid- hus	Vridvinkel (°)		380	380	360	360	360	360	
	Vridmoment (kNm)	11,0	13,0	13,0	21,9	21,9	21,9	21,9	
Arbetstryck (MPa)		16,0	19,0	19,0	21,5	21,5	21,5	21,5	
Rekommenderad pumpkapacitet (l/min)		30-60	40-80	40-80	80-130	80-130	90-150	90-150	
Massa exkl. grip (kg)		625	650	795	1 180	1 320	1 220	1 320	
Cirkapris (kr)			111 491	125 249	148 507	176 381	156 721	190 224	
Tillverkare/ Generalagent		Komatsu Forest AB/ Cranab							



Farma 38-30D på 6 tons-vagn



Farma 51-40D på 9 tons-vagn



Farma 60-30D EXT på 9 tons-vagn



Farma 65-40D EXT på 10 tons-vagn

FARMA		32-30D	38-30D	46-40 D/S	51-40D	60-30D EXT	65-40D EXT	
Räckvidd (m)		3,2	3,8	4,6	5,1	6,0	6,5	
Utskjut		Nej	Nej	Nej	Nej	Ja	Ja	
Griparea (m ²)		0,12	0,12	0,16	0,16	0,16	0,21	
Lyft- moment (kNm),	Max, brutto		22	27	33	33	44	
	Full räckvidd, netto	9,4	11,2	18,1	20,0	17,7	25,5	
Vridhus	Vridvinkel (°)		360	360	360	360	360	
	Vridmoment (kNm)		3	4,4	8,8	8,8	12	
Arbetstryck (MPa)			18	18	18	18	18	
Rekommenderad pumpkapacitet (l/min)			35-50	35-50	35-50	35-50	45-50	
Övrig utrustning								
Massa inkl grip (kg)			341	506	570	606	818	
Cirkapris (2003-06-12)		26 800 kr	27 700 kr	32 500 / 34 600 kr	35 200 kr	42 300 kr	59 600 kr	
Tillverkare/Generalagent		Farma Norden AB						



FARMI HK 3861 på MPV 8000-vagn

FARMI	HK3861	HK4366	HK4380	HK5266	HK5280
Räckvidd (m)	6,1	6,6	8,0	6,6	8,0
Vridvinkel vridhus (°)	390	410	410	410	410
Gripmodell	PTK 021	PTK 024	PTK 024	PTK 025	PTK 025
Griparea (m ²)	0,21	0,24	0,24	0,25	0,25
Lyftkraft vid rak arm (kg vid m)	450	500	310	650	400
Arbetstryck (MPa)	17,5	17,5	17,5	17,5	17,5
Rekommenderad pumpkapacitet (l/min)	25-50	40-60	40-60	55-65	55-65
Extra utrustning	Hydraulik-enhet	Hydraulik-enhet	Hydraulik-enhet	Hydraulik-enhet	Hydraulik-enhet
Massa, inkl grip och stödben (kg)	970	1 360	1 475	1 410	1 525
Cirkapris	På begäran (2003-06-11)				
Tillverkare/Generalagent	Nordfarm				

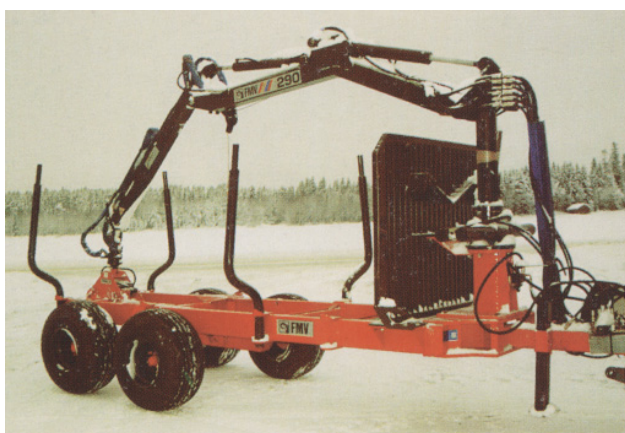

FMV 290 H på KMA 10S-vagn

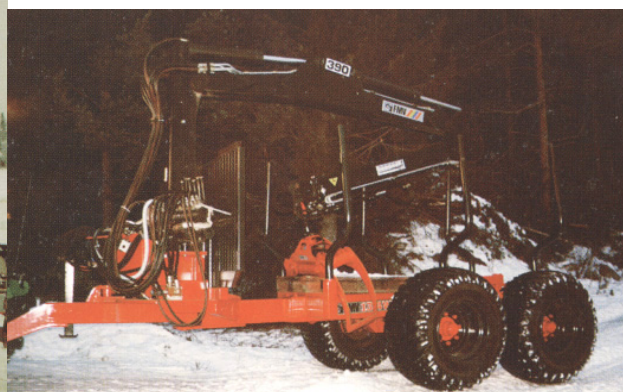

FMV 390 på KMA 13-4WD-vagn

FMV		290 S / H	320 DT	420	420 DT	490 S / H	490 S DT / H DT
Räckvidd (m)		6,15	6,1	6,1	8,0	6,6	8,0
Utskjut		Ja	Ja	Ja	Dubbelt	Ja	Dubbelt
Griparea (m ²)		0,23	0,26		0,26		
Lyftmoment (kNm),	Max, brutto	23,6	28	34	28	43	38,4
	Full räckvidd, netto	23,5	27,7	34,1	27,9	42,1	31,4
Vridhus	Vridvinkel (°)	360	380	380	380	410	410
	Vridmoment (kNm)	8,15	11,0	13,5	13,5	14,0	14,0
Arbetstryck (MPa)		16,0	16,0	19,0	19,0	17,5	17,5
Rekommenderad pumpkapacitet (l/min)		25-50	30,60	30-60	30-60	50-90	50-90
Övrig utrustning							
Massa inkl grip (kg)		530-575	670	700	845	1 070-1 150	1 185-1 265
Cirkapris (2003-06-12)		83 500 kr	128 200 kr	-	153 000 kr	-	-
Tillverkare/Generalagent		KMA Försäljning AB					



Igland 20-62 på 320-vagn



Igland 26-51 på 450 Swingtrac-vagn

Igland		20-50	20-62	27-51	25-65	33-65	30-81
Räckvidd (m)		5,0	6,15	5,05	6,45	6,50	8,05
Utskjut		Nej	Ja	Nej	Ja	Ja	Dubbelt
Griparea (m ²)		0,18	0,18	0,18	0,18	0,24	0,24
Lyftmoment (kNm),	Max, brutto	24,5	24,5	31,4	31,4	40,2	40,2
	Full räckvidd, netto	21,1	18,7	28,7	24,7	30,6	23,7
Vridhus	Vridvinkel (°)	390	390	420	420	400	400
	Vridmoment (kNm)	4,8	4,8	7,0	7,0	9,1	9,1
Arbetstryck (MPa)		17,5	17,5	19,0	19,0	17,5	17,5
Rekommenderad pumpkapacitet (l/min)		20-40	25-40	25-50	25-50	35-60	35-60
Övrig utrustning							
Massa inkl grip och stödben		715	800	840	880	935	1 020
Cirkapris (2003-05-26)		45 391 NOK	52 377 NOK	53 044 NOK	58 996 NOK	72 343 NOK	90 632 NOK
Tillverkare/Generalagent		Igland AS					



Griplastare modell JTM Produkt

JTM Produkt

Typ: Hydraulisk griplastare avsedd för mindre skogsvagnar dragna av fordon utan egen hydraulik

Räckvidd (m): 2,2

Griparea (m²):

Hydraulsystem: Separat 4,0 kW hydraulaggregat

Maxbelastning, brutto(kg): 300

Arbetstryck, max (MPa): 14,0

Övrig utrustning: Stödben

Massa, inkl stödben (kg): 85

Cirkapris (2004-02-03), griplastare inkl stödben: 33 520 kr
hydraulaggregat: 12 556 kr

Tillverkare/Generalagent: JTM Produkt AB



Kranman RMT-280

Kranman REXON 300

Kranman		RMT-280	REXON 300
Typ		Hydraulisk griplastare avsedd för små skogsvagnar dragna av fordon utan egen hydraulik	
Räckvidd (m)		2,8	3,0
Utskjut		Nej	Nej
Griparea (m ²)		0,08	0,08 alt 0,12
Lyftmoment (kNm),	Max, brutto		
	Full räckvidd, netto	2,7	3,8
Arbetstryck (MPa)		12,0	12,0
Hydraulsystem		Separat 4,4 kW hydraulaggregat	
Oljeflöde (l/min)		6,4	6,4
Övrig utrustning		Hydrauliska stödben	
Extra utrusning			Hydrauliska stödben
Massa (kg)	Griplastare	165	185
	Ventilpaket	15	15
	Hydraulaggregat	38	38
Cirkapris (2004-01-23), Griplastare Hydraulaggregat		48 200 kr (inkl grind och stödben) 9 650 kr	38 600 kr 9 650 kr
Tillverkare/Generalagent		Kranman AB	



Kronos 365 på 85 H-vagn



Kronos 4000 på 100 H-vagn



Kronos 5000 på 120 4WD-vagn



Kronos 7010-130 HDM-vagn

Kronos		355	365	4000	4000L	5000	5000L
Räckvidd (m)		5,0	6,5	6,5	7,1	7,5	8,3
Utskjut		Nej	Ja	Ja	Ja	Dubbla	Dubbla
Grip	Area (m ²)	0,20	0,20	0,20	0,20	0,25	0,25
	Massa (kg)	105	105	110	110	150	150
Lyftmoment, (kNm)	Max, netto	27,0	25,0	30,0	29,0	40,0	39,0
	Full räckvidd, brutto	26,0	7,7	25,5	23,7	33,1	33,3
Vridhus	Vridvinkel (°)	360	360	390	390	360	360
	Vridmoment (kNm)	7,4	7,4	7,9	7,9	18,0	18,0
Arbetstryck (MPa)		17,5	17,5	17,5	17,5	17,5	17,5
Rekommenderad pumpkapacitet (l/min)		30-60	30-60	40-80	40-80	40-80	40-80
Massa (kg)		575	695	770	780	1 120	1 190
Cirkapris (2003-06-12)		6 930 €	8 265 €	10 310 €	10 705 €	14 745 €	15 565 €
Tillverkare/Generalagent		Wikar OY AB					

Kronos		5000XL	5000XX L	5000- 1/60	5000- 1/68	5000- 1/73	5000- 1/78
Räckvidd (m)		8,8	9,8	6,0	6,8	7,3	7,8
Utskjut		Dubbla	Dubbla	Ja	Ja	Ja	Ja
Grip	Area (m ²)	0,25	0,25	0,25	0,25	0,25	0,25
	Massa (kg)	150	150	155	155	155	155
Lyft- moment, (kNm)	Max, netto	38,0	36,0	40,0	39,0	38,0	36,0
	Full räckvidd, brutto	31,9	30,8				
Vridhus	Vridvinkel (°)	360	360	360	360	360	360
	Vridmoment (kNm)	18,0	18,0	18,0	18,0	18,0	18,0
Arbetstryck (MPa)		17,5	17,5	17,5	17,5	17,5	17,5
Rekommenderad pumpkapacitet (l/min)		40-80	40-80	40-80	40-80	40-80	40-80
Massa (kg)		1 200	1 250	1 055	1 100	1 110	1 1145
Cirkapris (2003-06-12)		15 865 €	16 505 €	13 875€	14 060 €	14 245 €	14 430 €
Tillverkare/Generalagent		Wikar OY AB					

Kronos		5010	5010 L	5010 XL	7010	7010 L	7010 XL
Räckvidd (m)		7,5	8,3	8,8	7,5	8,5	9,5
Utskjut		Dubbla	Dubbla	Dubbla	Dubbla	Dubbla	Dubbla
Grip	Area (m ²)	0,25	0,25	0,25	0,25	0,25	0,25
	Massa (kg)	150	150	150	155	155	155
Lyft- moment (kNm)	Max, netto	40,0	38,0	37,0	48,0	46,0	44,8
	Full räckvidd, brutto	31,2	23,6	22,4	41,9	38,4	36,3
Vridhus	Vridvinkel (°)	360	360	360	360	360	360
	Vridmoment (kNm)	18,0	18,0	18,0	18,0	18,0	18,0
Arbetstryck (MPa)		18,5	18,5	18,5	18,5	18,5	18,5
Rekommenderad pumpkapacitet (l/min)		40-80	40-80	40-80	60-100	60-100	60-100
Massa (kg)		1 150	1 230	1 120	1 235	1 255	1 335
Cirkapris (2003-06-12)		16 355 €	16 705 €	16 985€	16 510 €	16 720€	17 240 €
Tillverkare/Generalagent		Wikar OY AB					

Kronos		7010-1/65	7010-1/70	7010-1/75
Räckvidd (m)		6,5	7,0	7,5
Utskjut		Ja	Ja	Ja
Grip	Area (m ²)	0,25	0,25	0,25
	Massa (kg)	155	155	155
Lyft-moment (kNm)	Max, netto	48,0	46,0	44,8
Vridhus	Vridvinkel (°)	360	360	360
	Vridmoment (kNm)	18,0	18,0	18,0
Arbetstryck (MPa)		18,5	18,5	18,5
Rekommenderad pumpkapacitet (l/min)		60-100	60-100	60-100
Massa (kg)		1 165	1 750	1 210
Cirkapris (2003-06-12)		13 810 €	13 980 €	14 155€
Tillverkare/Generalagent		Wikar OY AB		



K.T.S 6,3 m på 9,5 ton-vagn

K.T.S Hydraulkran		5,0 m	5,3 m	6,3 m	6,7 m
Räckvidd (m)		5,0	5,3	6,3	6,7
Utskjut		Nej	Nej	Ja	Ja
Griparea (m ²)		0,18	0,18	0,18	0,20
Lyft-moment (kNm),	Max, brutto				
	Full räckvidd, netto	20,4	18,6	19,2	26,3
Vridhus	Vridvinkel (°)	370	370	370	370
	Vridmoment (kNm)	4,25	8,5	8,5	9,7
Arbetstryck (MPa)		17,5	17,5	17,5	17,5
Rekommenderad pumpkapacitet (l/min)		15-50	15-50	20-60	20-60
Hydrauliska stödben		Tillval (mekaniska standard)			Standard
Massa inkl grip och stödben(kg)		800	810	850	1 015
Cirkapris (2003-11-26)		38 100 kr	41 200 kr	47 300 kr	67 000 kr
Tillverkare/Generalagent		K.T.S Maskiner			



Källefäll K200 på K70-vagn



Källefäll K310 på K90-vagn



Källefäll K400 på K100-vagn

Källefäll		K200	K300	K310	K400
Räckvidd (m)		4,7	5,1	6,3	6,3
Grip	Modell	KG 180	KG 180	KG 180	KG190
	Area (m ²)	0,18	0,18	0,18	0,19
	Massa (kg)	65	65	65	80
Lyftmoment (kNm)	Max, brutto	23,5	23,5	23,5	35,3
	Full räckvidd, netto	20,0	25,0	22,6	26,3
Extrautrustning			Vinsch	Vinsch	Vinsch
Massa, inkl grip och rotator (kg)		490	630	670	
Cirkapris					
Tillverkare/Generalagent		Moheda System AB			



Loglift F51 F 87 på Valtra 14T-vagn

Loglift		F51 FT 87	F51 FT 96
Räckvidd (m)		8,7	9,6
Utskjut		Ja	Ja
Griparea (m ²)		0,25 alt 0,35	
Lyft- moment (kNm),	Max, netto	43	41
	Full räckvidd, brutto	31,1	37,3
Vridhus	Vridvinkel (°)	380	380
	Vridmoment (kNm)	17,5	17,5
Arbetstryck (MPa)			
Oljeflöde (l/min)		100 - 150 (variabel pump)	
Övrig utrustning			
Massa inkl grip (kg)			
Cirkapris			
Tillverkare/Generalagent		Loglift Jonsered Cranes Ab Oy	



Moheda 400 på 100-vagn



Moheda 500 på 120-vagn



Moheda 500 på 135 4WD-vagn

Moheda		400	500	500 L	600	600 L
Räckvidd (m)		6,2	6,6	7,6	6	7,4
Vridvinkel vridhus (°)		360	360	360	420	420
Grip	Modell	EL 230	MG 210	MG 210	MG 260	MG 260
	Area (m ²)	0,23	0,21	0,21	0,26	0,26
	Massa (kg)	65	110	110	135	135
Lyftmoment (kNm)	Max, netto	36	42	40	56	54
	Full räckvidd, brutto	24,0	26,9	18,6	35,9	27,6
Arbetstryck (MPa)		19	19	19	19	19
Rekommenderad pumpkapacitet (l/min)		20-40	35-60	35-60	50-70	50-70
Massa, inkl grip och rotator (kg)		490	630	670	840	890
Cirkapris						
Tillverkare/Generalagent		Moheda System AB				



MOWI 200 på WO 65-vagn



MOWI 250 på WO 75-vagn

MOWI		200	250	2046
Räckvidd (m)		4,6	5,1	4,6
Grip	Modell	-	-	G-16L
	Area (m ²)	0,18	0,18	0,16
Lyftmoment (kNm)	Max, brutto	19	21	21
	Full räckvidd, netto	16,9	17,5	19,9
Arbetstryck (MPa)		16r	16	17
Oljeflöde (l/min)		20-25	20-25	20-25
Massa exkl grip och rotator (kg)		-	-	400
Cirkapris				
Tillverkare/Generalagent		MOWI System AB		



MOWI 4567 på WO 125-vagn

MOWI		300	400	4567
Räckvidd (m)		5,6	6,2	6,7
Grip	Modell	G-26L	G-26L	G-26LB
	Area (m ²)	0,26	0,26	0,26
Lyftmoment (kNm)	Max, brutto	26	37	46
	Full räckvidd, netto	24,2	29,2	34,5
Arbetstryck (MPa)		17	17	18
Oljeflöde (l/min)		25-30	30-35	35-40
Massa exkl grip och rotator (kg)		450	630	855
Cirkapris				
Tillverkare/Generalagent		MOWI System AB		



Möre 6545 på SF 10,5-vagn

Möre-Gripen		5145	6545
Räckvidd (m)		5	6,5
Utskjut		Nej	Ja
Vridvinkel vridhus (°)		360	360
Grip	Modell	Scan-Gripen	Scan-Gripen
	Area (m ²)	0,18	0,18
Lyftmoment, (kNm)	Full räckvidd, netto	18,6	20,4
Rekommenderat arbetstryck (MPa)		17	17
Rekommenderad pumpkapacitet (l/min)		30-50	30-50
Övrig utrustning		Hydrauliska stödben	Hydrauliska stödben
Massa (kg)		800	900
Cirkapris		39 400	54 500
Tillverkare/Generalagent		Möre Maskiner AB	



Nicklassons griplastare

Nicklassons griplastare

Typ: Hydraulisk griplastare avsedd för mindre skogsvagnar dragna av fordon utan egen hydraulik

Räckvidd (m): 3,15

Griparea (m²): 0,12

Övrig utrustning: Hydrauliska stödben, .

Massa (kg):

Cirka pris:

Tillverkare/Generalagent: Nicklassons ATV



NOKKA HK 2551 på MV 81-vagn



NOKKA HK 3467 H på MV 91-vagn



NOKKA HK 3970 H på MV 92 K-vagn

NOKKA		HK 2551	HK 3467H	HK 3970 H
Räckvidd (m)		5,1	6,7	7,0
Utskjut		Nej	Ja	Ja
Griparea (m ²)		0,16	0,16	0,20
Lyft- moment (kNm),	Max, brutto	25	34	39
	Full räckvidd, brutto	17,1	18,8	26,5
Vridhus	Vridvinkel (°)	400	400	400
	Vridmoment (kNm)	6,5	7,5	7,5
Arbetstryck (MPa)		17,0	17,0	16,0
Rekommenderad pumpkapacitet (l/min)				
Övrig utrustning		Vidvinkelled, teleskopiska eller fällbara stödben		
Massa inkl grip (kg)		680	840	945
Cirkapris (2004-01-20)		95 000 kr	116 000 kr	135 000 kr
Tillverkare/Generalagent		Agco Ab		

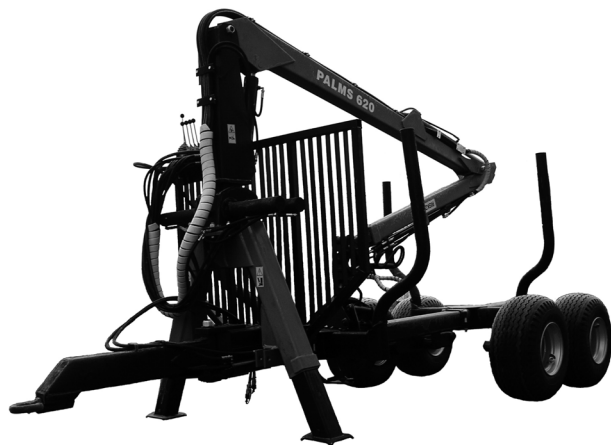

Palm 6200 på Palm 90-vagn



Palm 6500 på Palm 110-vagn

Palm		5100 / E	6200	6500
Räckvidd (m)		5,1	6,2	6,5
Utskjut		Nej	Ja	Ja
Griparea (m ²)		0,17	0,21	0,21
Lyft- moment (kNm),	Max, brutto	37	37	45
	Full räckvidd, netto			
Vridhus	Vridvinkel (°)			
	Vridmoment (kNm)	4,9 / 9,5	9,5	10,0
Arbetstryck (MPa)		17,5	17,5	17,5
Rekommenderad pumpkapacitet (l/min)				
Övrig utrustning		Teleskopiska stödben		
Massa inkl grip (kg)				
Cirkapris (2004-01-12)		45 700 – 49 100 kr	56 700 kr	57 700 kr
Tillverkare/Generalagent		Nordfarm Maskin AB		



Patu 201



Patu 202 på 9T-vagn



Patu 203T på 8T-vagn



Patu 625 på 110-vagn

Patu		202	202T	203	203T
Räckvidd (m)		5,00	6,15	5,30	6,70
Utskjut		Nej	Ja	Nej	Ja
Grip	Area (m ²)	0,18	0,18	0,18	0,18
	Vikt (kg)	67	67	67	67
Lyft- moment (kNm),	Max, brutto	24,6	24,6	36,5	36,5
	Full räckvidd, brutto	20,4	17,5	31,0	27,2
Vridhus	Vridvinkel (°)	420	420	380	380
	Vridmoment (kNm)	7,1	7,1	8,0	8,0
Arbetstryck (MPa)		17,5	17,5	17,5	17,5
Rekommenderad pumpkapacitet (l/min)		25-40	25-40	30-50	30-50
Massa inkl grip och stödben (kg)		700	785	965	1 029
Cirkapris, inkl hydrauliska stödben (2004-01-28)		58 100 kr	66 000 kr	73 900 kr	88 000 kr
Tillverkare/Generalagent		Rosenqvist Maskin AB			



Patu 655 på 100-vagn

Patu 925 på 110 MD-vagn

Patu		625	655	805	915	925
Räckvidd (m)		5,00	6,50	8,05	6,50	8,10
Utskjut		Nej	Ja	Dubbelt	Ja	Dubbelt
Grip	Area (m ²)	0,24	0,24	0,24	0,24	0,24
	Vikt (kg)	115	115	115	115	115
Lyftmoment (kNm),	Max, brutto	41	41	41	52	52
	Full räckvidd, brutto	38,3	30,6	23,7	44,0	38,1
Vridhus	Vridvinkel (°)	400	400	400	380	380
	Vridmoment (kNm)	9,3	9,3	9,3	13,7	13,7
Arbetstryck (MPa)		17,5	17,5	17,5	17,5	17,5
Rekommenderad pumpkapacitet (l/min)		35-60	35-60	35-60	45-70	45-70
Massa inkl grip (kg)		830	940	1 040	1 220	1 310
Cirkapris, inkl hydrauliska stödben (2004-01-28)			109 400 kr	125 500 kr	144 000 kr	157 500 kr
Tillverkare/Generalagent		Rosenqvist Maskin AB				



PemaQ P53 på P7,5-vagn



PemaQ P63 på P10-vagn



PemaQ P67 på P12-vagn

PemaQ		P53	P63	P67	P80
Räckvidd (m)		5,25	6,25	6,8	8,1
Grip	Modell	KG180	KG190	MG210	MG210
	Area (m ²)	0,18	0,19	0,21	0,21
Lyftmoment (kNm)	Max, brutto	26	29	44	42
	Full räckvidd, brutto	21,6	23,9	34,0	30,2
Vridhus	Vridvinkel (°)	360	360	360	360
	Vridmoment (kNm)	7,3	7,3	10,7	10,7
Arbetstryck (MPa)		16	17,5	17,5	17,5
Rekommenderad pumpkapacitet (l/min)		20-40	20-40	40-60	40-60
Övrig utrustning					
Massa (kg) inkl grip		460	500	650	690
Cirkapris					
Tillverkare/Generalagent		PemaQ			



SM 6000 på 11T-vagn



SM 7000 på 14T-vagn

SM kran		4000	5000	6000	7000	8000
Räckvidd (m)		5,0	6,0	6,1	6,6	7,4
Utskjut		Nej	Ja	Ja	Ja	Ja
Grip	Modell	SM018	SM018	SM018	SM021	SM021
	Area (m ²)	0,25	0,25	0,25	0,30	0,30
Lyftmoment (kNm)	Max, brutto					
	Full räckvidd, netto	14,7	17,7	26,9	35,6	32,7
Vridhus	Vridvinkel (°)	360	360	360	360	360
	Vridmoment (kNm)	7,6	10,8	10,8	11,3	11,5
Arbetstryck (MPa)		16,0	17,5	17,5	16,0	17,5
Rekommenderad pumpkapacitet (l/min)		25	30	30	45	50
Massa inkl stödben (kg)		590	710	810	930	1 050
Cirkapris exkl stödben (2004-01-20)		47 000 kr	59 000 kr	70 760 kr	94 600 kr	113 000 kr
Tillverkare/Generalagent		Svensson Maskin AB				



Sonnys Combikran på 8t-vagn

Sonnys		Combikran
Räckvidd (m)		4,0
Utskjut		Nej
Lyft- moment (kNm),	Max, brutto	
	Full räckvidd, netto	15,7
Vridhus	Vridvinkel (°)	360
	Vridmoment (kNm)	
Arbetstryck (MPa)		15
Extra utrustning		Utskjut, stödben, grävskopa
Massa (kg)		Ca 550 kg
Cirkapris (2003-06-13)		33 290 kr
Tillverkare/Generalagent		Sonnys Maskiner AB



Valtra 762 på 8T-vagn

Valtra		751	762	866
Räckvidd (m)		5,1	6,2	6,6
Utskjut		Nej	Ja	Ja
Griparea (m ²)		0,20	0,20	0,20
Lyftmoment (kNm),	Max, brutto	28	28	37
	4 m, brutto	22,6	21,6	26,5
	6 m, brutto	-	23,0	25,3
Vridhus	Vridvinkel (°)	360	360	36
	Vridmoment (kNm)	6,0	6,0	9,2
Arbetstryck (MPa)		17,5	17,5	17,5
Rekommenderad pumpkapacitet (l/min)		30-60	30-60	30-60
Övrig utrustning				
Massa inkl grip (kg)		610	640	740
Cirkapris inkl stödben (2004-01-23)		52 417 kr	58 432 kr	72 787 kr
Tillverkare/Generalagent		Valtra Traktor AB		



Vreten 6030 på HVV 8,5-vagn



Vreten 6540 på SVR 10-vagn



Vreten 6540 på 1200 4WD-vagn



Vreten 810DE på 1400 4WD-vagn

Vreten		4630	5140	5350	6030	6540	680SE	810DE	
Räckvidd (m)		4,6	5,1	5,3	6,0	6,5	6,8	8,1	
Utskjut		Nej	Nej	Nej	Ja	Ja	Ja	Dubbelt	
Griparea (m ²)		0,20	0,20	0,20	0,2	0,20	0,25	0,25	
Lyft- moment (kNm),	Max, netto			40	34	40	48		
	Full räckvidd, brutto			31,2	23,5	31,9	44,7	46,1	
	Full räckvidd, netto	13,5	20,0	26,0		25,5			
Vridhus	Vridvinkel (°)	360	360	360	360	360	410	410	
	Vridmoment (kNm)	6	12	12	12	12	18	18	
Arbetstryck (MPa)		17,5	17,5	18,5	18,5	18,5	19	19	
Rekommenderad pumpkapacitet (l/min)				30-60	30-60	30-60	50-80	30-60	
Övrig utrustning									
Extra utrustning		Hydrauliska stödben,							
Massa (kg)		530	760	810		920			
Cirkapris (2004-01-14)		45 800 kr	55 200 kr	60 500 kr	66 300 kr	72 500 kr	101 000 kr	113 000 kr	
Tillverkare/Generalagent		Vreten AB							



Vimek 362 på Minimaster 620 4WD.
Foto: Tomas Nordfjell.



Vimek 420 på Vimek 606 TT

Vimek		362	420
Räckvidd (m)		3,6	4,2
Utskjut		Nej	Ja
Griparea (m ²)		0,15	0,16
Lyft- moment (kNm),	Max, brutto		
	Full räckvidd, netto	8,8	12,4
Vridhus	Vridvinkel (°)	210 (270)	270
	Vridmoment (kNm)		
Arbetstryck (MPa)		16,0	17,5
Rekommenderad pumpkapacitet (l/min)		10-20	24
Övrig utrustning		Hydrauliska stödben	
Massa exkl grip (kg)		310	390
Cirkapris (2004-01-14)		54 000 kr	74 000 kr
Tillverkare/Generalagent	Vimek		



Weimer We-5000 på We-8-vagn



Weimer We-6000 på We-10-vagn



Weimer We-6500 på We-12-vagn

Weimer		We-5000	We-6000	We-65000	We-8000
Räckvidd (m)		5,0	6,0	6,5	8
Utskjut		Nej	Ja	Ja	Dubbelt
Griparea (m ²)		0,20	0,20	0,20	0,26
Lyft- moment (kNm),	Max, brutto				
	Full räckvidd, netto	22,1	20,6	23,9	27,5
Vrid- hus	Vridvinkel (°)	360	360	360	360
	Vridmoment (kNm)	9	9	11,1	
Arbetstryck (MPa)		16	16	17,5	17,5
Övrig utrustning		Lavettstödben			
Massa (kg)		550	600	650	1 100
Cirkapris (2003-06-11)		40 000 kr	48 000 kr	60 000 kr	112 000 kr
Tillverkare/Generalagent		Weimer Skogsteknik AB			

Linkranar

Väse-kranen



Modell: Teleskopbom

Bomräckvidd (m): 2,00 – 3,20

Lyftmoment (kNm), 2 m: 11,8
3,2 m: 9,4

Dragkraft (ton):

Vinschdrift: Kraftuttag traktor

Kraftöverföring från traktors kraftuttag:

Axel alt. kedja

Vajerdimension: Diameter (mm): 8

Längd (m): 40

Övrig utrustning: Lunningsbanke

Extra utrustning: Hydraulisk

bominsvängning, radiostyrning

Massa (kg): 190 – 300 kg

Cirkapris (2004-01-15): 10 200 kr, med
hydraulisk bominsvängning 19 000 kr

Tillverkare/Generalagent: Väsekrantar



Star

Modell: Teleskopbom

Bomräckvidd (m): 1,75 – 2,85

Lyftkraft (kg): ca 600

Dragkraft (kN): 19,6

Vinschdrift: Traktors kraftuttag alt hydraulmotor

Kraftöverföring från traktors kraftuttag: Axel

Vajerdimension: Diameter (mm):

Längd (m): 45

Lin hastighet (m/min): 20-50

Övrig utrustning: Teleskopiska stödben

Extra utrustning: Hydraulisk bominsvängning,
fjärrmanövrering, radiostyrning, lunningsbanke

Massa (kg): ca 180

Cirkapris (2003-06-13): 11 500 kr, med hydraulisk bominsvängning 17 490 kr

Tillverkare/Generalagent: Sonnys Maskiner AB

Skogsvagnar till lantbrukstraktorer



Farma 6 ton med griplastare 38-30D



Farma 9 ton med griplastare 51-40D



Farma 9 ton med griplastare 60-30D EXT



Farma 10 ton med griplastare 65-40D EXT

FARMA	6 ton	7 ton	8 ton	9 ton	10 ton	12 ton 4WD
Lastkapacitet (ton)	6	7	8	9	10	12
Lastarea (m ²)	1,4	4,8	1,8	2,1	2,6	2,8
Längd (mm)	4 200	5 600	5 600	5 700	5 800	5 800
Bredd (mm)	1 800	1 900	2 100	2 100	2 200	2 300
Frigångshöjd (mm)	400	510	530	530	530	530
Drivning (drivrulle)	Nej	Nej	Nej	Nej	Tillval	Ja
Markkontakt	Hjul					
Däckbredd (mm)	292	292	400	400	500	500
Fälgdiameter (mm)	387	387	394	394	394	394
Egen hydraulpump	Nej	Nej	Nej	Nej	Tillval	Ja
Övrig utrustning						
Extrautrustning	Broms					
Massa (kg)	900	1 400	1 500	1 800	2 100	2 500
Cirkapris (2003-06-12)	18 300 kr	24 500 kr	30 300 kr	33 500 kr	39 900 kr	128 600 kr
Tillverkare/Generalagent	Farma Norden AB					



FARMi MPV 8000 med griplastare HK 3861

FARMi	MPV9000	MPV900 4WD
Lastkapacitet (ton)	9	9
Frigångshöjd (mm)	550	590
Lastarea (m ²)	2,2	2,2
Längd (mm)	6 030	6 030
Bredd (mm)	2 100	2 340
Höjd (mm)	2 200	2 170
Markkontakt	Hjul	
Däckbredd (mm)	400	500
Fälgdiameter (mm)	394	394
Bankbredd (mm)	1 660	1 670
Massa (kg)	1 500	1 750
Övrig utrustning	Hydraulisk dragbalksstyrning	Hydraulisk broms och dragbalksstyrning
Cirkapris (2003-06-11)	På begäran	På begäran
Tillverkare/Generalagent	Nordfarm Maskin AB	



Hypro HV 14

Hypro		HV 14
Lastkapacitet (ton)		14
Frigångshöjd (mm)		700
Lastarea (m ²)		3,1
Längd (mm)		5 500 / 6 250
Bredd (mm)		2 380
Drivning:		Tillval (hydraulisk navmotorer)
Markkontakt		Hjul
	Däckbredd (mm)	500
	Fälgdiameter (mm)	571
Ramstomme:		Dubbelbalk
Bankbredd (mm)		1 660
Massa (kg)		2 500 / 2 800
Övrig utrustning		Hydraulisk ramstyrning och skivbroms 2 hjul
Extra utrustning:		Teleskopisk lastbanke, drivning
Cirkapris (2004-09-03)		158 000 – 219 000 kr
Tillverkare/Generalagent		Hypro AB



Iceland 320 med griplastare 20-62



Iceland 450 Swingtrac med griplastare 26-51

Igland	320	450 Swingtrac	480 Swingtrac
Lastkapacitet (ton)	8,0	8,5	9,5
Lastarea (m ²)	1,3		
Längd (mm)	5 320	6 420	6 420
Bredd (mm)	2 080	2 200	2 200
Spårvidd (mm)			
Höjd (inkl eller exkl kran) (mm)			
Frigångshöjd (mm)	520	520	520
Hydraultrycksbehov (MPa)	Inget	16 – 21	
Drivning	Nej	Extra, (hydraulisk navdrift)	
Markkontakt:	Hjul		
Däckbredd (mm)	400	400	400
Fälgdiameter (mm)	394	394	394
Övrig utrustning	Trumbroms	Skivbroms 2 hjul, styrbar boggi, inkopplingsbart backspärrhjul	
Extra utrustning		Egen hydraulik, skivbroms 4 hjul	
Massa (kg)	990	1 545	1 645
Cirkapris (2003-05-26)	46 756 NOK	67 360 NOK	77 585 NOK
Tillverkare/Generalagent	Igland AS		



KMA 9-4WD med griplastare FMV 250

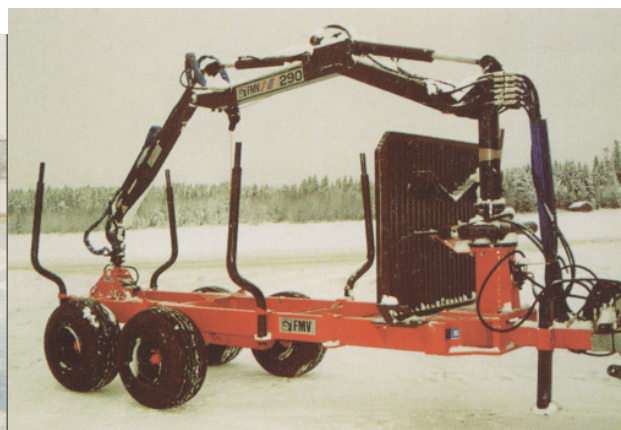

KMA 10S med griplastare FMV 290 H

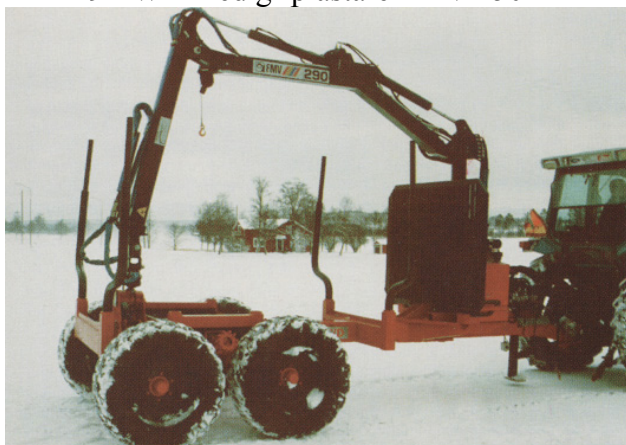

KMA 11-4WD med griplastare FMV 290 H

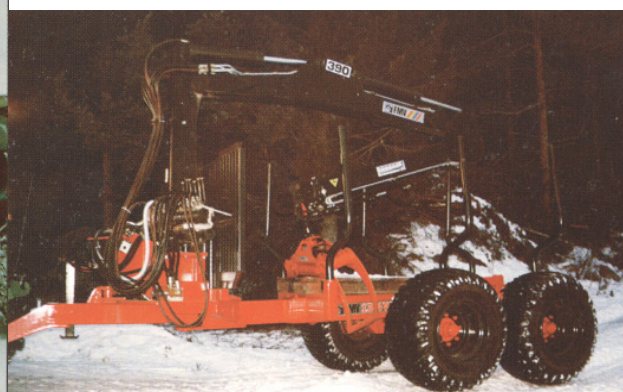

KMA 13-4WD med griplastare FMV 390

KMA	8S	10S (12S)	9-4WD	11-4WD	13-4WD
Lastkapacitet (ton)	8,0	10,0	9,0	11,0	13,0
Lastarea (m ²)	1,9	2,5	2,4	2,6	2,8
Längd (mm)	6 190	5 850	5 000 – 5 700	5 250 – 6 050	5 250 – 6 050
Bredd (mm)	2 120	2 120	2 180	2 180	2 310 – 2 450
Spårvidd (mm)					
Höjd (inkl eller exkl kran) (mm)					
Frigångshöjd (mm)	560	590	600	650	750
Bankhöjd (mm)					
Bankbredd (mm)					
Drivning	Nej	Nej	Ja, drivrulle		
Extern hydraulik			Ja	Ja	Nej
Oljeflödesbehov (l/min)			50	70	
Egen hydraulik			Nej	Extra	Ja
Markkontakt:	Hjul				
Däckbredd (mm)	400	400	400	400	500 alt. 600
Fälgdiameter (mm)	394	394	394	572	572
Hydrauliska stödben	Ja	Tillval			
Övrig utrustning	Vagnsstyrning				
Extra utrustning		Flaktillsats	Hydraulisk skivbroms 2 hjul		
Massa (kg)	1 150	1 900 (2 100)	1 500	1 960	3 000
Cirkapris (2003-05-21)	38 500 kr	49 500 (52 500) kr	82 000 kr	108 000 kr	201 400 kr
Tillverkare/Generalagent	KMA Försäljning AB				



Kronos 85 H med griplastare 365



Kronos 100 H med griplastare 4000



Kronos 120 4WD med griplastare 5000



Kronos 130 HDM med griplastare 7010

Kronos	85 H / 85 4WD	100 H / 100 4WD	120 H / 120 4WD	130 HDM	140 4WDM
Lastkapacitet (ton)	8,5	10	12	12	12
Lastarea (m ²)	1,7 / 2	2,1	2,1 / 2,9	3,2	3,2
Längd (mm)	5 300	5 700	6 100	6 400	6 100
Bredd (mm)				2 500	2 360 – 2 660
Höjd (mm)				2 960	2 830
Frigångshöjd (mm)	500	600	600	560	550
Drivning	Nej / Ja: Drivrulle			Ja, driven boggi	Ja, hydrauliska navmotorer
Markkontakt	Hjul				
Däckbredd (mm)	400		500	550 alt 600	600
Fälgdiameter (mm)	356 alt 394			572	673
Massa (kg)	800	1 370	1 590	-	-
Massa med 4WD (kg)	850	1 500	1 950	4 100	3 600
Cirkapris	4 790 / 8 990 €	5 990 / 11 725 €	7 970 / 14 690 €	34 720 €	42 300 €
Tillverkare/Generalagent	Wikar OY AB				



K.T.S 9,5 ton med griplastare 6,3 m

K.T.S Huggarvagn	7,0 ton	7,5 ton	9,5 ton	10,5 ton
Lastkapacitet (ton)	7,0	7,5	9,5	10,5
Lastarea (m ²)	1,9	1,9	2,3	2,3
Längd (mm)	5 526	5 526	5 526	5 526
Bredd (mm)	2 050	2 050	2 050	2 050
Spårvidd (mm)	1 870	2 027	2 027	2 027
Höjd (inkl kran) (mm)	ca 2 550	ca 2 550	ca 2 850	ca 2 650
Frigångshöjd (mm)	342	363	363	363
Drivning	Nej	Nej	Nej	Nej
Markkontakt:	Hjul			
Däckbredd (mm)	292	400	400	400
Fälgdiameter (mm)	389	394	394	394
Hydrauliska stödben	Tillval	Standard		
Övrig utrustning	Vagnstyrning			
Extra utrustning	Trum- eller skivbromsar			
Massa (kg)	1 310	1 360	1 495	1 555
Cirkapris (2003-11-26)	20 600 kr	24 300 kr	35 000 kr	39 700
Tillverkare/Generalagent	K.T.S Maskiner			



Källefäll K70 med griplastare K200



Källefäll K90 med griplastare K310

60 (197)



Källefäll K100 med griplastare K400

Källefäll	K70	K90	K100
Lastkapacitet (ton)	7	9	10
Frigångshöjd (mm)	450	550	550
Lastarea (m ²)	1,9	2,2	2,2
Bredd (m)	1,9	2,05	
Markkontakt	Hjul		
Däckbredd (mm)	292, 356 alt 400	356 alt 400	400
Fälgdiameter (mm)	381, 394 alt 406	394 alt 406	394
Extrautrustning	Trumbromsar	Trumbromsar	Trumbromsar
Massa (kg)			
Cirkapris			
Tillverkare/Generalagent	Moheda System AB		



Moheda 100 med griplastare 400



Moheda 120 med griplastare 500



Moheda 135 4WD med griplastare 500

Moheda	100 / 100-4WD	120 / 120-4WD	135 / 135-4WD	155-4WD
Lastkapacitet (ton)	9	11	13	15
Frigångshöjd (mm)	510	510	510	
Frigångshöjd 4WD (mm)	510	457 (530)	457 (530)	530
Lastarea (m ²)	2,3	2,6	2,8	3,0
Längd (mm)				
Bredd (mm)	2,10	2,18		
Bredd 4WD (mm)	2,20	2,24	2,10	2,45
4WD via egen pump	Extra	Extra	Extra	Standard
Effektuttag (kW)	36	44	50	50
Oljeflöde (l/min)	Ca 70	90	112	112
Arbetsstryck (MPa)	18	19	19	19
4WD via extern pump	Extra	Extra	Nej	Nej
Effektuttag (kW)	19	23		
Oljeflöde (l/min)	40-65	Minst 50 (70)		
Markkontakt:	Hjul			
Däckbredd (mm)	400	400 alt 500	500 alt 600	
Däckbredd 4WD(mm)	400	500	500 alt 600	600
Fälgdiameter (mm)	394	394	572	
Fälgdiameter 4WD (mm)	394	394	572	572
Övrig utrustning			Hydrauliska skivbromsar	
Extrautrustning	Hydrauliska skivbromsar, vinsch		Vinsch	Vinsch, extra hydraulpump
Massa (kg)	1 300	1 800	2 900	
Massa 4WD (kg)	1 500	2 000	3 200	3 300
Cirkapris				
Tillverkare/Generalagent	Moheda System AB			



MOWI WO 65 med griplastare 200



MOWI WO 75 med griplastare 250



MOWI WO 125 med griplastare 4567

MOWI	WO 65	WO 75	WO 85	WO 10 / WD	WO 125 / WD
Lastkapacitet (ton)	6	7	8	9,4	11
Lastarea (m ²)	1,7	1,9	2,0	2,3	2,7
Längd (m)			5,15	5,15	5,7
Bredd (m)	1,9	2,0	1,95	2,05	2,25
Frigångshöjd (m)			0,51	0,54	0,56
Markkontakt	Hjul				
Däckbredd (mm)	292	356	356	356	381
Fälgdiameter (mm)	381	406	406	406	457
Övrig utrustning	Stödben	Stödben	Stödben		
Extra utrustning				Stödben, Navmotordrift	
Massa (kg)					
Cirkapris					
Tillverkare/Generalagent	MOWI System AB				



Möre SF 8,5



Möre SF 10,5 med griplastare 6545

Möre	SF-8,5	SF-10,5
Lastkapacitet (ton)	8,5	10,5
Frigångshöjd (mm)	570	570
Lastarea (m ²)	2,06	2,3
Längd (mm)	5 150	5 500
Bredd (mm)	2 160	2 160
Spårvidd (mm)	1 760	1 760
Markkontakt	Hjul	
Däckbredd (mm)	400	
Fälgdiameter (mm)	356 alt 394	
Massa (kg)	1 500	1 600
Övrig utrustning	Ramstyrning	Ramstyrning, tippflakstillsats
Cirkapris (2003-06-13)	30 800 kr	33 900 kr
Tillverkare/Generalagent	Möre Maskiner AB	



Nordposts Vedvagn 2 ton

Nordpost	Vedvagn 2 ton
Lastkapacitet (ton)	2,0
Längd (mm)	3 754
Bredd (mm)	1 420
Höjd (mm)	1 378
Lasthöjd (mm)	728
Markkontakt	Hjul
Däckbredd (mm)	152
Fälgdiameter (mm)	254
Massa (kg)	Ca 220
Övrigt	Galvaniserad, levereras omonterad
Cirkapris (2004-02-17)	8 950 kr
Tillverkare/Generalagent	Nordpost AB



NOKKA MV 81 med griplastare HK 2551

NOKKA MV 91 med griplastare HK 3467 H



NOKKA MV 92 K med griplastare HK 3970 H

NOKKA	MV 81	MV 91	MV 92 K
Lastkapacitet (ton)	8,0	9,0	9,0
Lastarea (m ²)	1,4	1,9	1,9
Längd (mm)	5 240	5 300	5 400
Bredd (mm)	1 900	2 190	2 190
Spårvidd (mm)	1 500	1 790	1 790
Frigångshöjd (mm)	560	560	560
Drivning	Nej	Nej	Nej
Markkontakt:	Hjul		
Däckbredd (mm)	400	400	400
Fälgdiameter (mm)	394	394	394
Ramstomme	Enkelbalk	Enkelbalk	Dubbelbalk
Övrig utrustning	Ramstyrning		
Extra utrustning			
Massa (kg)	750	1 100	1 060
Cirkapris (2004-01-20)	43 000 kr	54 200 kr	60 350 kr
Tillverkare/Generalagent	Agco Ab		

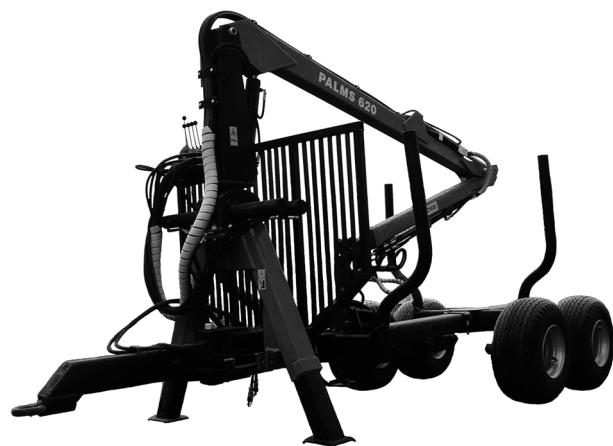

Palm 90 med griplastare 6200



Palm 110 med griplastare 6500

Palm	75	90	110
Lastkapacitet (ton)	7,5	9	11
Lastarea (m ²)	2,0	2,1	2,3
Längd (mm)			
Bredd (mm)			
Drivning	Nej	Nej	Nej
Markkontakt:	Hjul		
Däckbredd (mm)	292	400	400
Fälgdiameter (mm)	389	394	394
Övrig utrustning	Ramstyrning		
Extra utrustning			
Massa (kg)			
Cirkapris (2004-01-12)	23 500 kr	25 700 kr	35 200 kr
Tillverkare/Generalagent	Nordfarm Maskin AB		



Patu 9T med griplastare 202



Patu 100 med griplastare 655



Patu 110 med griplastare 625



Patu 110 MD med griplastare 925

Patu	9T / HD	100 / HD	110 / HD	110 MD
Lastkapacitet (ton)	8		11 / 13	
Lastarea (m ²)	1,8	2,35	2,35	2,65
Längd (mm)	5 420	5 970	5 970	6 110
Bredd (mm)	2 090	2 250	2 200 / 2 250	2 250, 2 450 alt. 2 500
Frigångshöjd (mm)	520, 570 / 530	500	500 / 530	550, 580
Drivning	Nej / Ja (hydraulisk rulldrift)			Ja (kraftuttags- beroende boggidrift)
Markkontakt:	Hjul			
Däckbredd (mm)	400 alt. 394	400 alt. 500	381, 400, 500 alt 550	400, 500 alt. 550
Fälgdiameter (mm)	394 alt. 457	394	457, 394 alt. 572	572
Ramstyrning	Tillval	Ja		
Extra utrustning	Hydrauliska skivbromsar			
Massa (kg)	950		1 490	-
Massa 4WD (kg)	1 050	1 595	2 180	3 190
Cirkapris (2004-01-28)	33 800 / 74 000 kr	65 800 / 95 500 kr	51 000 / 140 400 kr	140 400 kr
Tillverkare/Generalagent	Rosenqvist Maskin AB			



PemaQ P7,5 med P53



PemaQ P10 med P63-griplastare



PemaQ P12 med P67-griplastare



PemaQ P20 4WD med Cranab CRF5-griplastare

PemaQ	P7,5	P10	P12/P12 4WD	P16 4WD	P20 4WD
Hjulaxels bärighetskapacitet (ton)	8,0	10,0	12,0	16,0	20,0
Lastarea (m ²)	1,9	2,3	2,6	2,8	3,1
Längd (mm)	5 425 – 6 175	5 425 – 6 175	5 500 – 6 200	5 700-6 300	5 700-6 300
Bredd (mm)	2 100	2 100	2 180-2 310	2 420	2 620
Höjd (mm)				2 670	2 670
Frigångshöjd (mm)	537	537	510 / 530	500	500
Drivning	Nej	Nej	Nej / Ja (hydraulisk rulldrift)	Ja (hydraulisk rulldrift)	Ja (hydraulisk rulldrift)
Markkontakt	Hjul				
Däckbredd (mm)	400	400	400 / 500	600	700
Fälgdiameter (mm)	394	394	394	572	572
Övrig utrustning				Egen hydraulpump, skivbromsar	Egen hydraulpump, trumbromsar
Extrautrustning	Bromsar	Egen hydraulpump, bromsar			
Massa (kg)	1 000	1 100	1 800 / 1 850	3 450	3 600
Cirkapris (2004-01-27)			55 100 kr	-	-
Cirkapris 4WD	-	-	120 500 kr	260 000 kr	290 000 kr
Tillverkare/Generalagent	PemaQ				



SM 8,5T med griplastare 4000

SM 11T med griplastare 6000



SM 14T med griplastare 7000

SM Skogsvagn	8T	11T	14T
Lastkapacitet (ton)	8	11	14
Frigångshöjd (mm)	420	415	680
Lastarea (m ²)	1,9	2,2	2,8
Längd (mm)	5 130	5 140	5 550
Bredd (mm)	2 135	2 265	
Drivning	Nej	Tillval (2 hjul)	Tillval (2 alt. 4 hjul)
Markkontakt	Hjul		
Däckbredd (mm)	292	400	
Fälgdiameter (mm)	389	394	
Massa (kg)	1 100	1 400	2 030
Övrig utrustning	Boggistyrning	Ramstyrning	
Extra utrustning	Hydrauliska eller pneumatiska bromsar		
Cirkapris (2004-01-20)	44 500 kr	58 500 kr	110 500 kr
Tillverkare/Generalagent	Svensson Maskin AB		



Sonnys 5,5t boggi



Sonnys 8t grip boggi med Combikran

Sonnys skogskärror	5,5 t boggi	6,5 t grip-boggi	8 t grip-boggi	10 t grip-boggi
Lastkapacitet (ton)	5,5	6,5	8	10
Lastarea (m ²)				
Längd (mm)	5 200	5 500	5 500	5 500
Bredd (mm)	1 750	1 750	2 000	2 200
Frigångshöjd (mm)	470	540	550	560
Drivning	Nej	Nej	Nej	Nej
Markkontakt:	Hjul			
Däckbredd (mm)	254	254	292	356 alt. 400
Fälgdiameter (mm)	305	394	381	406 alt. 394
Övrig utrustning				
Extra utrustning	Grind		Grind, ramstyrning	
Massa (kg)	550	650	670	Ca 800
Cirkapris (2003-06-13)	15 100 kr	15 100 kr	18 500 kr	25 200 kr
Tillverkare/Generalagent	Sonnys Maskiner AB			



Valtra 8T med 762 griplastare



Valtra 12T med Cranab CRF4 DT-griplastare



Valtra 14T med Loglift F51 F 87-griplastare

Valtra	8T	9T	10T / 4WD	12T / 4WD	14T
Lastkapacitet (ton)	8,0	9,0	10,0	12,0	14,0
Lastarea (m ²)	2,0	2,0	2,3	2,5	3,5
Längd (mm)	5 560	5 560	5 880	5 850	
Bredd (mm)	2 160	2 160	2 250	2 300	
Spårvidd (mm)	1 700	1 700	1 850	1 900	
Frigångshöjd (mm)	510	510	550	600	680
Drivning (Rulldrift)	Nej	Nej	Nej / Ja	Nej / Ja	Ja
Markkontakt:	Hjul				
Däckbredd (mm)	400	400	400 alt 500	400 alt 500	600
Fälgdiameter (mm)	394	394	394	572 alt 394	673
Ramstomme	Enkel	Enkel	Enkel	Enkel	Dubbel
Övrig utrustning	Ramstyrning				Bromsar, hydrauliskt ställbar grind, ramstyrning
Extra utrustning	Bromsar, ramförlängning				
Massa (kg)	1 200	1 600	1 800	2 300	
Massa 4WD (kg)	-	-	2 100	2 600	
Cirkapris (2004-01-23)	37 379	42 879 kr	54 234 – 73 264 kr	79 985 – 88 881 kr	-
Cirkapris 4WD (2004-01-23)	-	-	93 717 kr	121 231 – 127 781 kr	350 000 kr
Tillverkare/Generalagent	Valtra Traktor AB				



Vreten HVV 8,5 med griplastare 6030



Vreten SVR 10 med griplastare 6540

Vreten	HVV 7,0	HVV 8,5	HVV 9	SVR 10
Lastkapacitet (ton)	7	8,5	9	10
Frigångshöjd (mm)				
Lastarea (m ²)	1,5	1,5	2,3	2,3
Längd (mm)	5 100	5 100	4 900-5 900	5 000
Bredd (mm)	1 900	2 250	2 150	2 250
Spårvidd (mm)	1 650	1 870	1 750	1 870
Drivning (rulldrift)	Nej	Extrautr.	Nej	Extrautr.
Markkontakt	Hjul			
Däckbredd (mm)	292 alt. 400	400 alt. 500	400	400 alt. 500
Fälgdiameter (mm)	254 alt. 394	394	394	394
Massa (kg)	960	1 080	1 400	1 515
Övrig utrustning	Ramstyrning			
Cirkapris (2004-01-14)	33 700 kr	38 700 kr	47 300 kr	50 100 kr
Tillverkare/Generalagent	Vreten AB			



Vreten 1200 4WD med griplastare 6540
810DE



Vreten 1400 4WD med griplastare 810DE

Vreten	1200 4WD	1400 4WD
Lastkapacitet (ton)	12	14
Frigångshöjd (mm)		
Lastarea (m ²)	2,6	3,1
Längd (mm)	5 800	6 000
Bredd (mm)	2 200	2 380
Spårvidd (mm)		
Drivning	Ja	Ja
Markkontakt	Hjul	
Däckbredd (mm)	400	500
Fälgdiameter (mm)	572	572
Massa (kg)		
Övrig utrustning	Ramstyrning, egen hydraulik	Ramstyrning, egen hydraulik, hydrauliska skivbromsar
Cirka pris (2004-01-14)	70 400 kr	148 000 kr
Tillverkare/Generalagent	Vreten AB	



Weimer We-8 med griplastare We-5000



Weimer We-10 med griplastare We-6000



Weimer We-12 med griplastare We-6500

Weimer	We-8:an	We-10:an	We-12:an	RDM-12	RDM-14
Lastkapacitet (ton)	8	10	12	12	14
Frigångshöjd (mm)	540	540	600	500	500
Lastarea (m ²)	2,0	2,2	2,5	2,5	2,9
Längd (mm)	5 000	5 200	5 200	5 200	5 200
Bredd (mm)	1 950	2 050	2 150	2 250	2 580
Drivning	Nej	Nej	Nej	Mekanisk alt hydraulisk	
Markkontakt	Hjul				
Däckbredd (mm)	356 alt 400	400	381 alt 500	400 alt 500	600
Fälgdiameter (mm)	406 alt 394	394	457 alt 394	572	572
Massa (kg)	900	1 100	1 300	2 500	2 700
Extra utrustning				Eget hydraulsystem	
Cirkapris (2003-06-11)	34 000 kr	38 000 kr	48 000 kr	130 000 kr	167 000 kr
Tillverkare/Generalagent	Weimer Skogsteknik AB				



Vänevagnen TL7 förberedd för 5-tons flak



Vänevagnen TL10 med 8-tons flak



Vänevagnen T9

Vänevagnen	TL 7 / 9 / 10 / 12	T 4 till T 15
Typ	Timmervagn med hydrauliskt tippbar lastvagga	
Lastkapacitet (ton)	7 / 9 / 10 / 12	4 till 15
Lastvolym (m ³)	4,5 / 5,5 / / 7,5	
Frigångshöjd (mm)	450 - 700	450 - 700
Drivning	Nej	Nej
Markkontakt:	Hjul	
Ramstomme	Enkel	Enkel
Ramstyrning	Ja	Tillval
Övrig utrustning	Hydrauliska bromsar	Hydrauliska bromsar från T 7-vagnen och större
Extra utrustning		Hydrauliska eller mekaniska stödben
Griplastare	Förberedd för 400 mm griplastarpelare	
Övrigt	Kombinerad timmer- och lastvagn.	
Massa (kg)		
Cirkapris (2004-01-27)	TL7 med 5 tons flak: 45 000 kr TL10 med 8 tons flak: 63 000 kr TL10 med 10 tons flak: 65 00 kr	T9 med ramstyrning: 34 000 kr
Tillverkare/Generalagent	Väne Ryrs Mekaniska	

Griplastarvagnar till lantbrukstraktorer



Farma 6-38D.



Farma 9-51D



Farma 9-60D



Farma 10-65D

FARMA	6-38D	7-46 D/S	8-51D	9-51D	9-60D	10-65D	12-65D 4WD
Skogsvagn	6 ton	7 ton	8 ton	9 ton	9 ton	10 ton	12 ton
Griplastare, standard	38-30D	46-40 D / S	51-40D	51-40D	60-30D EXT	65-40D EXT	65-40D EXT
Massa hela ekipaget (kg)	1 241	1 906	2 700	2 370	2 406	2 918	3 318
Cirkapris (2003-06-12)	45 900 kr	56 000 /58 700 kr	64 800 kr	70 300 kr	77 600 kr	99 500 kr	188 500 kr
Tillverkare/Generalagent	Farma Norden AB						



FARMI HK 3861 / MPV 8000

FARMI		
Skogsvagn	MPV9000	MPV9000 4WD
Griplastare, standard	HK3861	HK3861
Griplastare, alternativt		
Massa hela ekipaget (kg)	2 470	2 720
Cirkapris	På begäran (2003-06-11)	På begäran (2003-06-11)
Tillverkare/Generalagent	Nordfarm Maskin AB	



KMA 9-4WD / FMV 250

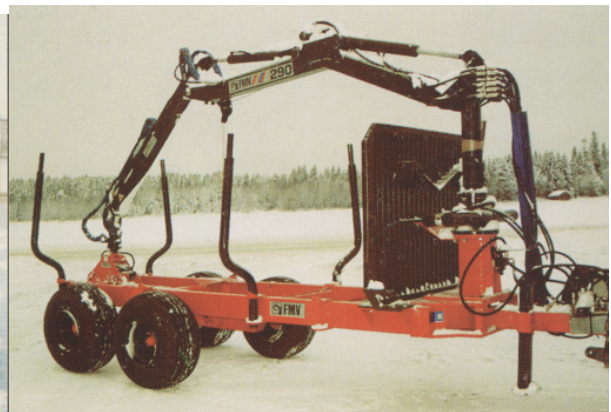

KMA 10S / FMV 290 H

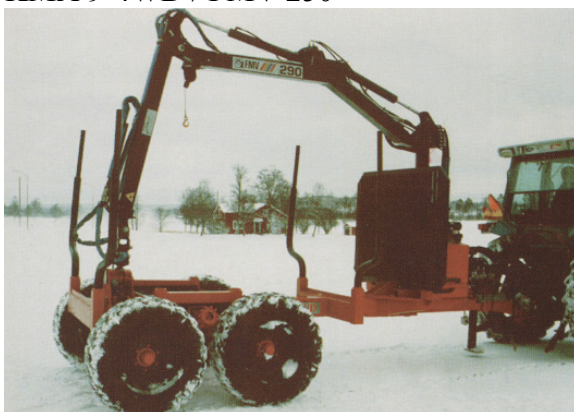

KMA 11-4WD / FMV 290 H

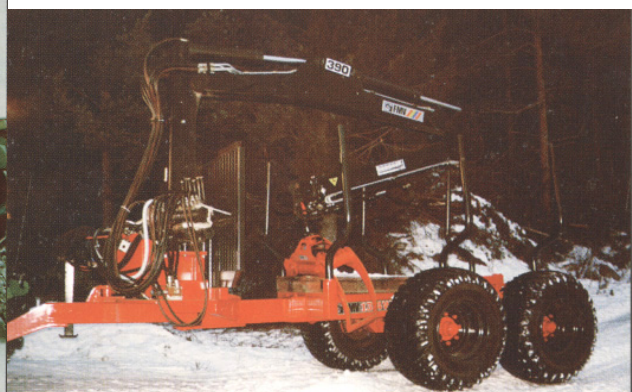

KMA 13-4WD / FMV 390

78 (197)

FMV	8S	10S (12S)	9-4WD	11-4WD	13-4WD
Skogsvagn	KMA 8S	KMA 10S (12 S)	KMA 9-4WD	KMA 11-4WD	KMA 13-4WD
Griplastare, standard	FMV290 H	FMV 290 H,	FMV 290 H	FMV 290 H, 320 DT	FMV 320 DT, 420 DT
Griplastare, alternativt		FMV 320 DT			
Massa hela ekipaget (kg)					
Cirka pris (2003-05-21)	91 500	102 500 – 83 500 kr	135 000 kr	191 500 – 236 200 kr	329 600 – 354 400 kr
Tillverkare/Generalagent	KMA Försäljning AB				



Hypro HV 14

Hypro	HV 14
Skogsvagn	HV 14
Griplastare, standard	Cranab CRF 4
Massa hela ekipaget (kg)	3 150 – 3 595
Cirka pris (2004-09-03):	290 000 – 364 000 kr
Tillverkare/Generalagent	Hypro AB



Igland 320 / 20-62



Igland 450 Swingtrac / 26-51

Igland	320	450 Swingtrac	480 Swingtrac
Skogsvagn	320	450 Swingtrac	480 Swingtrac
Griplastare, standard	20-62, 27-51, 25-65	20-50, 20-62, 27-51, 25-65	27-51, 25-65, 33-65, 30-81
Massa hela ekipaget (kg)	1 790 – 1 870	2 260 – 2 425	2 485 – 2 665
Cirkapris (2003-05-26)	110 167 – 116 798 NOK	123 525 – 137 142 NOK	144 848 – 200 659 NOK
Tillverkare/Generalagent	Igland AS		



Kronos 365-85 H



Kronos 4000-100 H



Kronos 5000-120 4WD



Kronos 5000-140 4WDM

Kronos					
Skogsvagn	85 H / 85 4WD	100 H / 100 4WD	120 H / 120 4WD	130 HDM	140 4WDM
Griplastare, standard	355, 365	355, 365, 4000	355, 365, 4000, 5000, 5010	7010	7010
Massa hela ekipaget (kg)	1 375-1 495	1 945-2 020	2 165-2 740	8 575	4 835
Cirkapris	11 720 – 17 255 €	12 920 – 22 035 €	1 490 – 31 045 €	51 230 €	58 810 €
Tillverkare/Generalagent	Wikar OY AB				



K.T.S 9,5 / 6,3 m

K.T.S				
Skogsvagn	7,0 ton	7,5 ton	9,5 ton	10,5 ton
Griplastare, standard	5,0 m	5,3 m	6,3 m	6,7 m
Massa hela ekipaget (kg)	2 050	2 170	2 345	2 570
Cirkapris (2003-11-26)	58 700 kr	65 500 kr	82 300 kr	106 700 kr
Tillverkare/Generalagent	K.T.S Maskin			



Källefäll K70 / K200



Källefäll K90 / K310



Källefäll K100 / K400

Källefäll			
Skogsvagn	K70	K90	K100
Griplastare, standard	K200	K300, K400	K400
Massa hela ekipaget (kg)			
Cirka pris			
Tillverkare/Generalagent	Moheda System AB		



Moheda 100 / 400



Moheda 120 / 500



Moheda 135 4WD / 500

Moheda				
Skogsvagn	100 / 100-4WD	120 / 120-4WD	135 / 135-4WD	155-4WD
Griplastare, standard	400	400, 500	500, 600	500, 600
Massa hela ekipaget (kg)	1 790 -1 990	2 290 -2 630	3 530 -4 040	3 930 -4 140
Cirkapris				
Tillverkare/Generalagent	Moheda System AB			



MOWI Skog 65



MOWI Skog 75



MOWI Skog 125

MOWI	Skog 65	Skog 75	Skog 85	Skog 105	Skog 125
Skogsvagn	WO 65	WO 75	WO 85	WO 10	WO 125
Griplastare, standard	MOWI 200	MOWI 250	MOWI 2046	MOWI 300	MOWI 400
Griplastare, alternativt			MOWI 300	MOWI 400	MOWI 4567
Massa hela ekipaget (kg)	-	-	1 650	1 750	2 350
Cirka pris					
Tillverkare/Generalagent	MOWI System AB				



Möre SF 10,5 / 6545

Möre			
Skogsvagn	SF-8,5	SF-10,5	SF-10,5
Griplastare, standard	Möregripen 5145	Möregripen 5145	Möregripen 6545
Massa hela ekipaget (kg)	2 300	2 400	2 500
Cirka pris	69 900 (2003-04-29)	Ej prissatt (2003-04-29)	88 900 (2003-04-29)
Tillverkare/Generalagent	Möre Maskiner AB		



NOKKA MV 81 / HK 2551



NOKKA MV 91 / HK 3467 H



NOKKA MV 92 K / HK 3970 H

NOKKA			
Skogsvagn	MV 81	MV 91	MV 92 K
Griplastare, standard	HK 2551	HK 3467 H	HK 3970 H
Massa hela ekipaget (kg)	1 430	1 940	2 005
Cirkapris (2004-01-20)	95 000 kr	116 000 kr	135 000 kr
Tillverkare/Generalagent	Agco Ab		

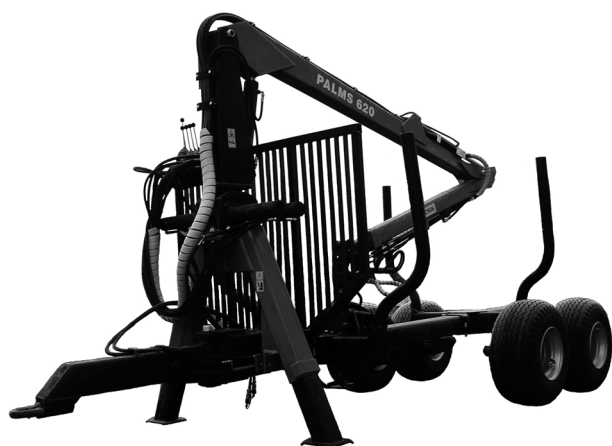

Palm P 620 boggi



Palm P 650 boggi

Palm	P 510 boggi	P 520 boggi	P 620 boggi	P 650 boggi
Skogsvagn	Palm 75	Palm 90	Palm 90	Palm 110
Griplastare, standard	5100 E	5100	6200	6500
Massa hela ekipaget (kg)				
Cirkapris (2004-01-12)	64 900 kr	74 900 kr	82 000 kr	94 500 kr
Tillverkare/Generalagent	Nordfarm Maskin AB			



Patu 9T / 202



Patu 100 / 655



Patu 110 / 625



Patu 110 MD / 925

Patu					
Skogsvagn	9T	9T HD	100	110	110 MD
Griplastare, standard	202, 202T, 203, 203T	202, 202T, 203, 203T	625, 655, 805, 915, 925	203T, 625, 655, 805, 915, 925	625, 655, 805, 915, 925
Massa hela ekipaget (kg)	1 650 – 1 979	1 750 – 2 079	2 425 – 2 905	2 519 – 2 800	4 020 – 4 500
Cirkapris (2004-01-28)	84 200 – 120 800 kr			136 800 – 208 000 kr	
Tillverkare/Generalagent	Rosenqvist Maskin AB				



PemaQ P7,5 / P53



PemaQ P10 / P63



PemaQ P12 / P67



PemaQ P20 4WD / Cranab CRF5

PemaQ						
Skogsvagn	P7,5	P10	P12	P12 4WD	P16 4WD	P20 4WD
Griplastare, standard	P53	P63	P67	P67	P67, P80	P67, P80
Griplastare, alternativt	P63	P53	P80	P80	Cranab CRF4, 5, 6	Cranab CRF4, 5, 6
Massa hela ekipaget (kg)	1 460	1 600	2 450	2 500	4 100 - 4 230	4 250 - 4 380
Cirkapris, (2004-01-27)	77 100 kr	94 800 kr	138 600 kr			
Tillverkare/Generalagent	PemaQ					



SM 8T / 5000



SM 11T / 6000



SM 14T / 7000

SM			
Skogsvagn	SM 8T	SM 11T	SM 14T
Griplastare, standard	SM4000, SM5000, SM6000	SM6000, SM7000, SM8000	SM7000, SM8000
Massa hela ekipaget (kg)	1 690 – 1 910	2 210 – 2 450	2 960 – 3 080
Cirkapris (inkl stödben)	100 000 – 126 000 kr	117 800 – 171 800 kr	204 500 - 223 000 kr
Tillverkare/Generalagent	Svensson Maskin AB		



Sonnys 8t / Combikran

Sonnys			
Skogsvagn	6,5 t	8 t	10 t
Griplastare, standard	Combikran		
Massa hela ekipaget (kg)	ca 1 200	ca 1 220	Ca 1 350
Cirkapris (2003-06-13)	59 900 kr	63 820 kr	-
Tillverkare/Generalagent	Sonnys Maskiner AB		



Valtra 12T med Cranab CRF4 DT-griplastare

Valtra 14T med Loglift F51 F 87-griplastare

Valtra					
Skogsvagn	8T	9T	10T	12T	14T
Griplastare, standard	751	762	866	Cranab CRF4	Loglift F51
Massa hela ekipaget (kg)	1 810 kg	2 240	2 540	2 950	
Cirkapris (2004-01-23)	94 017 kr	105 532 kr	131 243 kr		
Tillverkare/Generalagent	Valtra Traktor AB				



Vreten HVV 8,5 / 6030



Vreten SVR 10 / 6540

Vreten				
Skogsvagn	HVV 7	HVV 8,5	HVV 9	SVR 10
Griplastare, standard	4630	6030, 5350, 5140	6540, 6030, 5350, 5140	6540, 6030, 5350, 5140
Massa hela ekipaget (kg)	1 1490	1 840-1 920	2 160-2 320	2 270-2 435
Cirkapris (2004-01-14)	72 000 kr	88 600 – 98 100 kr	94 000- 109 700 kr	107 700 – 123 400 kr
Tillverkare/Generalagent	Vreten AB			



Vreten 1200 4WD / 6540

Vreten 1400 4WD / 810DE

Vreten		
Skogsvagn	1200 4WD	1400 4WD
Griplastare, standard	6540, 680SE,	810DE, 680SE
Massa hela ekipaget (kg)		
Cirkapris (2004-01-14)	132 800 – 157 300 kr	281 100 – 293 100 kr
Tillverkare/Generalagent	Vreten AB	



Weimer We-8 / We-5000

Weimer We-10 / We-6000



Weimer We-12 / We-6500

Weimer					
Skogsvagn	We-8:an	We-10:an	We-12:an	RDM-12	RDM-14
Griplastare, standard	We-5000, We-6000, We-6500	We-5000, We-6000, We-6500	We-5000, We-6000, We-6500	We-6000, We-6500, We-8000	We-6000, We-6500, We-8000
Massa hela ekipaget (kg)	1 450 – 1 550	1 650 – 1 750	1 850 – 1 950	3 100 – 3 600	3 300 – 3 800
Cirkapris (2003-06-11)	81 000 – 105 000 kr	85 000 – 109 000 kr	95 000 – 119 000 kr	178 000 – 242 000 kr	215 000 – 279 000 kr
Tillverkare/Generalagent	Weimer Skogsteknik AB				

Motorsågar



Dolmar PS 401



Dolmar 109 HS



Dolmar 111



Dolmar 115



Dolmar PS-6800 i

Dolmar	PS 401	109 HS	111	115	PS-6800 i
Cylindervolym (cm ³)	39	43	52	52	68
Effekt (kW)	1,7	2,0	2,4	2,7	3,7
Lämplig svärslängd (mm)	350	330	330	330	380
Dekompressionsventil	Ja	Ja	Nej	Nej	Nej
Extra utrustning				Handtagsvärme	
Massa, exkl svärd och kedja (kg)	4,0	4,6	4,6	4,6	6,6
Cirkapris (2004-02-06)	2 872 kr	3 992 kr	4 552 kr	5 592 kr	6 392 kr
Tillverkare/Generalagent	Tanaka KB				



Husqvarna 339 XP



Husqvarna 340



Husqvarna 345



Husqvarna 350



Husqvarna 346



Husqvarna 353

Husqvarna	141	339XP	340	345	350	346XP	353
Cylindervolym (cm ³)	40,2	39,0	40,8	45,0	49,4	45,0	51,7
Effekt (kW)	1,9	1,7	2,0	2,2	2,3	2,5	2,4
Lämplig svärdslängd (mm)	330-381	330-457	330-457	330-457	330-457	330-508	330-508
Dekompressionsventil	Nej	Auto-matisk	Nej	Ja	Ja	Nej	Ja
Handtagvärme	Nej	Nej	Nej	Nej	Nej	Tillval	Tillval
Extra utrustning				Högerhandskedjebromsbygel (TAC)		Högprestandamotor med katalysator, värme i förgasare	
Massa, exkl svärd och kedja (kg)	4,6	3,8	4,7	4,7	4,8	4,8-5,0	5,0-5,1
Cirkapris (2004-01-22)	2 397 kr	4 796 kr	3 116 kr	3 596 – 3 756 kr	3 996 kr	5 836 – 6 476 kr	4 876 – 5 596 kr
Tillverkare/ Generalagent	Husqvarna Skog & Trädgård						



Husqvarna 55



Husqvarna 357XP



Husqvarna 372XPG



Husqvarna 395XP



Husqvarna 3120XP

Husqvarna	55	357 XPG	362 XP	372XPG	395XP	3120XP
Cylindervolym (cm ³)	53,2	65,5	62,4	70,7	93,6	118,8
Effekt (kW)	2,5	3,2	3,4	3,9	4,9	6,2
Lämplig svärdslängd (mm)	330-508	330-610	330-610	381-711	457-914	610-1 069
Dekompressionsventil	Ja	Ja	Ja	Ja	Ja	Ja
Handtagsvärme	Nej	Ja	Tillval	Ja	Nej	Nej
Övrig utrustning		Värme i förgasare, katalysator		Värme i förgasare		
Extra utrustning						
Massa, exkl svärd och kedja (kg)	5,2	5,6	6,2	6,3	7,9	10,4
Cirkapris (2004-01-22) (* = endast för motorkropp)	3 752 kr	6 556 kr	6 556 – 6 956 kr	7 196 kr*	7 596 kr	8 796 kr*
Tillverkare/Generalagent	Husqvarna Skog & Trädgård					



Jonsered CS 2137



Jonsered CS 2141



Jonsered CS 2145



Jonsered CS 2147



Jonsered CS 2150 Jubilee Edition



Jonsered CS 2152

Jonsered	CS 2137	CS 2141	CS 2145	CS 2147	CS 2150 Jubilee Edition	CS 2152
Cylindervolym (cm ³)	42,0	40,8	45,0	45,0	49,4	51,7
Effekt (kW)	1,7	2,0	2,2	2,5	2,3	2,4
Lämplig svärslängd (mm)	356-406	330-457	330-457	330-508	330-457	330-508
Dekompressionsventil	Nej	Nej	Nej	Nej	Ja	Ja
Handtagsvärme	Nej	Nej	Nej	Tillval	Nej	Tillval
Värme i förgasare	Nej	Nej	Nej	Nej	Nej	Ja
Extra utrustning						Katalysator
Massa, exkl svärd och kedja (kg)	4,7	4,9	4,9	5,0-5,1	4,9	5,0-5,1
Cirkapris (2004-01-28)	1 592 kr	3 112 kr	3 512 kr	5 592 – 6 312 kr	4 000 kr	4 872 – 5 592 kr
Tillverkare/Generalagent	Jonsered Power Products					



Jonsered CS 2156



Jonsered CS 2159



Jonsered CS 2163



Jonsered CS 2165



Jonsered CS 2171



Jonsered CS 2186

Jonsered	CS 2156	CS 2159	CS 2163	CS 2165	CS 2171	CS 2186
Cylindervolym (cm ³)	56,5	59,0	62,4	65,1	70,7	84,7
Effekt (kW)	3,2	3,0	3,4	3,4	3,9	4,5
Lämplig svärdslängd (mm)	330-508	330-508	330-610	381-711	381-711	381-711
Dekompressionsventil	Ja	Ja	Ja	Ja	Ja	Ja
Handtagsvärme	Tillval	Tillval	Tillval	Nej	Tillval	Tillval
Värme i förgasare	Ja	Ja	Ja	Nej	Ja	Ja
Extra utrustning	Katalysator					
Massa, exkl svärd och kedja (kg)	5,6-5,7	5,6-5,7	6,0-6,2	6,0	6,1-6,3	7,1-7,3
Cirkapris (2004-01-28)	6 392 – 6 792 kr	5 672 – 6 472 kr	6 232 – 6 632 kr	6 072 kr	6 552 – 6 952 kr	7 512 – 7 752 kr
Tillverkare/Generalagent	Jonsered Power Products					



Partner P401



Partner P411



Partner P461



Partner P462



Partner P511



Partner P543

Partner	P401	P411	P461	P462	P511	P543
Cylindervolym (cm ³)	39	40,2	46	44,3	48,7	53,2
Effekt (kW)	1,7	2,0	2,4	2,2	2,3	2,4
Lämplig svärdslängd (mm)	356	330	330	330	330	330
Dekompressionsventil	Nej	Nej	Nej	Nej	Nej	Nej
Verktyslös kedjespänning	Ja	Nej	Nej	Nej	Nej	Nej
Extra utrustning						
Massa, exkl svärd och kedja (kg)	4,7	4,7	5,5	4,7	4,7	5,4
Cirkapris (2004-01-30)	2 000 kr	2 640 kr	2 320 kr	2 800 kr	3 280 kr	3 760 kr
Tillverkare/Generalagent	Electrolux Outdoor Products					



Stiga SP 460



Stiga SP 510

Stiga	SP 460	SP 510
Cylindervolym (cm ³)	44	51
Effekt (kW)	2,1	2,3
Lämplig svärdslängd (mm)	330	330
Dekompressionsventil	Nej	Ja
Handtagsvärme	Nej	Nej
Extra utrustning		
Massa, exkl svärd och kedja (kg)	5,5	5,5
Cirkapris (2004-02-04)	2 965 kr	3 196
Tillverkare/Generalagent	GGP Sweden AB	



Stihl MS 230 C



Stihl MS 250 C



Stihl MS 270 C



Stihl MS 280 C



Stihl MS 390

Stihl	MS 230 C	MS 250 C	MS 270 C	MS 280 C	MS 390
Cylindervolym (cm ³)	40,2	45,4	49,6	54,2	64,1
Effekt (kW)	2,0	2,3	2,6	2,8	3,4
Lämplig svärdslängd (mm)	300-350	350	320-370	320-370	370
Dekompressionsventil	Ja	Ja	Ja	Ja	Nej
Handtagsvärme	Nej	Nej	Nej	Nej	Nej
Verktyslös kedjespänning	Ja	Ja	Ja	Ja	Nej
Extra utrustning				Död mans kedjebroms för högerhands grepp	
Massa, exkl svärd och kedja (kg)	4,7	4,7	5,4	5,5	5,9
Cirka pris (2004-02-16)	3 032 kr	3 192 kr	4 552 kr	4 952 kr	
Tillverkare/Generalagent	Andreas Stihl Norden AB				



Stihl MS 260



Stihl MS 361



Stihl MS 460



Stihl MS 660



Stihl MS 880

Stihl	MS 260	MS 361	MS 460	MS 660	MS 880
Cylindervolym (cm ³)	48,7	59,0	76,5	91,6	121,6
Effekt (kW)	2,6	3,4	4,4	5,2	6,4
Lämplig svärslängd (mm)	320	320-370	370	370-450	530
Dekompressionsventil	Tillval	Ja	Ja	Ja	Ja
Handtagsvärme	Tillval	Tillval	Ja	Tillval	Nej
Verktyslös kedjespänning	Ja	Nej	Nej	Nej	Nej
Extra utrustning	Värme i förgasare, katalysator	Död mans kedjebroms för högerhandsgrepp	Katalysator		
Massa, exkl svärd och kedja (kg)	4,7 - 4,9	5,6 - 5,8	6,7	7,3 - 7,5	9,9
Cirkapris (2004-02-16)	4 232 – 5 592 kr	5 192 – 6 072 kr	6 552 – 10 320 kr	7 340 – 7 992 kr	10 392 kr
Tillverkare/Generalagent	Andreas Stihl Norden AB				



Tanaka ECV 4501

Tanaka	ECV 4501
Cylindervolym (cm ³)	43
Effekt (kW)	2,1
Lämplig svärslängd (mm)	330
Dekompressionsventil	Ja
Extra utrustning	
Massa, exkl svärd och kedja (kg)	4,0
Cirkapris (2004-02-06)	3 596 kr
Tillverkare/Generalagent	Tanaka KB

Röjsågar



Dolmar MS 4510

Dolmar	MS 4510
Cylindervolym (cm ³)	45
Effekt (kW)	2,3
Övrig utrustning	
Massa exkl skärverktyg och skydd (kg)	7,9
Cirkapris (2004-02-06)	5 592 kr
Tillverkare/Generalagent	Tanaka KB



Husqvarna 235R



Husqvarna 240R



Husqvarna 245R

Husqvarna	235R	240F / R	345Fx / Rx	245R / RX
Cylindervolym (cm ³)	36,3	40,2	43,0	44,3
Effekt (kW)	1,3	1,8	2,0-2,1	2,0
Verktygslöst ställbart styre	Ja	Ja	Ja	Ja
Övrig utrustning	Högprestanda -motor med katalysator		Trio-Balance-sele, Högprestandamotor med katalysator, automatisk dekompressions ventil	
Extra utrustning			Handtagsvärme	
Massa (kg)	7,3	8,4-8,6	7,8-7,9	8,6
Cirkapris (2004-01-22)	3 996 kr	4 796 kr	6 396 – 7 196 kr	5 272 kr
Tillverkare/Generalagent	Husqvarna Skog & Trädgård			



Husqvarna 343R



Husqvarna 250R



Husqvarna 252RX



Husqvarna 265RX

Husqvarna	343F / R	250R	252RX	265RX
Cylindervolym (cm ³)	45,0	48,7	50,8	65,1
Effekt (kW)	2,0	2,1	2,4	3,0
Verktygslöst ställbart styre		Ja	Ja	Nej
Övrig utrustning	Duo-balance-sele	Trio-Balance-sele	Trio-Balance-sele	Trio-Balance-sele
Extra utrustning				
Massa (kg)	7,9-8,2	9,2	8,9	10,8
Cirkapris (2004-01-22)	5 516 – 5 916 kr	6 712 kr	6 716 kr	7 980 kr
Tillverkare/Generalagent	Husqvarna Skog & Trädgård			



Jonsered GR 2036



Jonsered GR 50



Jonsered RS 44



Jonsered RS 52

Jonsered	GR 2036	GR 50	RS 44	RS 52
Cylindervolym (cm ³)	36,3	48,7	44,3	50,8
Effekt (kW)	1,3	2,1	2,0	2,4
Verktygslöst ställbart styre	Ja	Ja	Ja	Ja
Övrig utrustning	Katalysator, högprestandamotor, sele	Sele	Sele	Sele
Massa (kg)	7,3	8,6	8,4	9,3
Cirkapris	3 992 kr	5 512 kr	5 512	6 552
Tillverkare/Generalagent	Jonsered Power Products			



Partner B422X



Partner B472X



Partner B522M

Partner	B422X	B472X	B522M
Cylindervolym (cm ³)	42	46	52
Effekt (kW)	1,6	1,8	2,0
Verktyslöst ställbart styre	Nej	Nej	Nej
Dekompressionsventil	Ja	Ja	Automatisk
Övrig utrustning	Dubbelsele	Dubbelsele	Fyrtaktsmotor, dubbelsele
Extra utrustning			
Massa, exkl skärverktyg och skydd (kg)	8,7	8,7	9,4
Cirkapris (2004-01-30)	3 360 kr	3 600 kr	4 240 kr
Tillverkare/Generalagent	Electrolux Outdoor Products		



Stiga SB 40



Stiga SB 52 PRO

Stiga	SB 40	SB 52 PRO
Cylindervolym (cm ³)	37	51
Effekt (kW)	1,5	2,1
Verktygslöst ställbart styre	Ja	Ja
Övrig utrustning	Dubbelsele	Dubbelsele
Extra utrustning		
Massa, exkl skärverktyg och skydd (kg)	7,2	8,9
Cirkapris (2004-02-04)	3 196 kr	4 396 kr
Tillverkare/Generalagent	GGP Sweden AB	



Stihl FS 200



Stihl FS 250

Stihl	FS 200	FS 250
Cylindervolym (cm ³)	36,3	40,2
Effekt (kW)	1,6	1,6
Längd, exkl skärverktyg (mm)	1 770	1 770
Verktygslöst ställbart styre	Ja	Ja
Övrig utrustning		
Extra utrustning	Comfortsele	
Massa, exkl skärverktyg och skydd (kg)	6,2	6,7
Cirkapris (2004-02-16)	3 592 kr	3 832 kr
Tillverkare/Generalagent	Andreas Stihl Norden AB	



Stihl FS 350



Stihl FS 400 / FS 450



Stihl FS 480



Stihl FS 550 K

Stihl	FS 350	FS 400	FS 450	FS 480	FS 550 K
Cylindervolym (cm ³)	36,3	40,2	44,3	48,7	56,5
Effekt (kW)	1,6	1,9	2,1	2,2	2,8
Längd exkl skärverktyg (mm)	1 770	1 640-1 770	1 640-1 770	1 640	1 690
Verktygslöst ställbart styre	Ja	Ja	Ja	Ja	Nej
Övrig utrustning	Dekompressionssystem, Comfortsele				
Extra utrustning					
Massa (kg)	7,0	8,0-8,1	8,0-8,1	8,0	10,0
Cirkapris (2004-02-16)	4 792 kr	5 272 kr	5 752 kr	6 392 kr	7 832 kr
Tillverkare/Generalagent	Andreas Stihl Norden AB				



Tanaka TBC 430 PFLV



Tanaka TBC 600

Tanaka	TBC 430 PFLV	TBC 600
Cylindervolym (cm ³)	40	47
Effekt (kW)	1,7	1,9
Längd, exkl skärverktyg (mm)		
Verktygslöst ställbart styre		
Övrig utrustning	Högprestandamotor med emmissionsrening, bärsele	Bärsele
Extra utrustning		
Massa, exkl skärverktyg och skydd (kg)	7,9	7,9
Cirkapris (2004-02-06)	4 965 kr	5 596 kr
Tillverkare/Generalagent	Tanaka KB	

Skogsvagnar till terränghjulingar



Arnlo Lilldrängen



Arnlo Fyrhjulingsvagnen, som till skillnad från de flesta andra terränghjulingsvagnar faktist är en riktig vagn (se Definitioner).

Arnlo	Lilldrängen	Fyrhjulingsvagnen
Längd (mm):	2 500	
Höjd (mm)	700	
Bankhöjd (mm):	270	
Markkontakt:	Hjul	
Däckbredd (mm):	279	
Fälgdiameter (mm)	203	
Massa (kg):		
Övrig utrustning:	Kan även fås med enkelaxel. Kan kopplas ihop med Arnlo Lunningsvagn	Kan även fås som hästvagn
Extra utrustning	Insatsflak	
Cirkapris (2004-02-19):	6 614 kr (boggi) 5 027 kr (enkelaxel)	Ca 5 000 kr
Tillverkare/Generalagent:	Arnlo Jord & Skog	

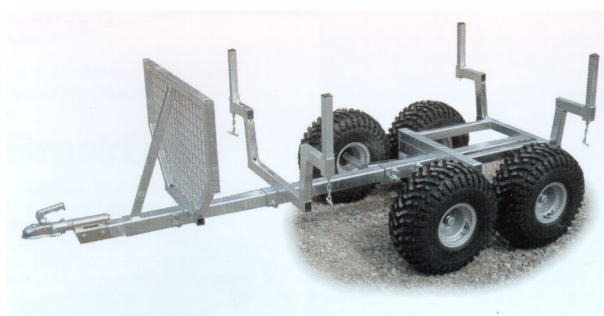

Avesta-vagnen TB 1200



Avesta-vagnen TB 1600K med 3.0H-griplastare

Avesta-vagnen Timmerboggie	1200	1200 Budget	1600	1600 K
Lastkapacitet (kg):	1200	1200	1600	1600
Längd (mm):	3000-3800	2700-3500	4000	3100-4100
Bredd (mm):	1300	1300	1300	1300
Markkontakt	Hjul			
Däckbredd (mm):	279	254	279	279
Fälgdiameter (mm):	203	203	203	203
Massa (kg):	160	140	190	175
Rostskydd	Galvaniserad	Elförzinkad	Galvaniserad	
Övrigt:	Urtagbara stakar, vridbart drag.			
<u>Extrautrustning</u>				
Vajerkran:	Kran för bakmonterad ATV-vinsch.		Kran för elvinsch. Lyftkraft 450 kg	
Hydraulisk kran:			Avesta 3.0H, med separat motor på 4,4 alt. 10,3 kW monterat på ATV:n	
Drivning:			Lastkännande hydraulisk navdrivning, med separat motor på 4,4 alt. 10,3 kW monterad på ATV:n	
Övrig extrautrustning:	Lastvippa, insatsflak		Lastvippa, handvinsch, insatsflak.	
Cirkapris (2004-01-23):	11 500 kr	7 500 – 8 500 kr	13 900 kr	13 900 kr
Tillverkare/Generalagent:	Avesta-Vagnen AB			



Carlmans timmerkärre

Lastkapacitet (kg): 900

Längd (mm): 2800

Bredd (mm): 1300

Höjd (exkl kran) (mm): 1150

Markkontakt: Hjul

Däckbredd (mm): 279

Fälgdiameter (mm): 203

Massa (kg): 175

Extrautrustning: Wirekran, gallringsrulle, lastvippa mm

Cirkapris (2003-04-05): 13 055 kr

Tillverkare/Generalagent: Carlmans



Danroy DSM Maxiboggi

Danroy Vedvagn

Danroy DSM	Maxiboggi	Vedvagn
Lastkapacitet (kg):	1 000	700
Längd (mm):	3 900	3 300
Spårvidd (mm):	1 300	1 220
Frigångshöjd (mm)	Ca 310	Ca 310
Bankbredd (mm):	1 220	1 180
Markkontakt	Hjul	Hjul
Däckbredd (mm):	305	254
Fälgdiameter (mm):	203	203
Massa (kg):	190	120
Rostskydd	Varmgalvaniserad	Varmgalvaniserad
<u>Extrautrustning</u>		
Vajerkran:	Kran för bakmonterad ATV-vinsch eller separat vinsch. Lyftkraft 2,9 kN.	
Övrig extrautrustning	Handvinsch, flakinsats, gallringsrulle, lastvippa	Flakinsats.
Cirkapris (2004-02-13):	11 400 kr	8 125 kr
Tillverkare/Generalagent:	Danroy DSM AB	



Delsbo Maskins GLG-vagn med linkran och flaktillsats

Delsbo Maskin GLG 2,6 boggi

Övriga utrustning: Ihopfällbar hydraulisk linkran med radiostyrning, flaktillsats.

Vikt: ca 200 kg

Cirkapris (2004-02-09): Vagn 12 300 kr, kran 8 650 kr, flaktillsats 4 950 kr.

Tillverkare/Generalagent: Delsbo Maskin AB

110 (197)



Hammars ATV-vagn

Hammars	ATV-vagn
Lastkapacitet (kg):	1 600
Längd (mm):	3 000
Spårvidd (mm):	1 200
Markkontakt	Hjul
Däckbredd (mm):	254
Fälgdiameter (mm):	203
Massa (kg):	ca 150
Cirkapris (2004-07-26):	9 900 kr
Tillverkare/Generalagent:	Hammars Verkstad AB



Hedmans Kombi-vagn



Hedmans Minikombivagn



Hedmans Trippelboggievagn med styrning



Hedmans Midjestyrd 6-hjuliga timmervagn

Hedmans	Kombi- vagnen	Mini- kombi- vagn	Trippelboggie- vagn med styrning	Midjestyrd 6-hjulig timmervagn	Konventionell timmervagn
Flakmått (m):	2,5 x 1,3	2,0 x 1,15			
Markkontakt:	Hjul				
Däckbredd (mm):	305	305	305	305	
Fälgdiameter (mm)	203	203	203	203	
Massa (kg):		ca 150			
Övrigt:	Teleskopisk dragbom		Boggistyrning	Dubbelaxlad vagn	
Cirkapris (2004-02-11):	12 960 kr	11 360 kr	15 360 kr	12 960 kr	10 880 kr
Tillverkare/Generalagent:	Hedmans Motor AB				



Kranmans Boxervagn 18 Flexodrive med
Rexon 300 griplastare



Kranmanvagnen T800 Timmerboggie



Kranmanvagnen T1500 Timmerboggie

Kranman	Boxer- vagn 14	Boxervagn 18 Flexodrive	Kranman- vagnen T800 Timmerboggie	Kranman- vagnen T1500 Timmerboggie
Lastarea (m ²):	0,7	0,7		
Lastkapacitet (kg)			1 400	1 400
Frigångshöjd (mm):			390	390
Längd (mm):	Från 3 800		3 000 – 4 200	3 000 – 4 200
Bredd (mm):	1 300	1 350	1 250	1 300
Markkontakt	Hjul			
Däckbredd (mm):	279	305	254	559
Fälgdiameter (mm):	203	203	203	305
Drivning (rulldrift)	Nej	Ja	Tillval	
Massa (kg):	145	195	145	175
Extra utrustning:	Griplastare RMT-280 eller Rexion 300 drivna av separat motor på 4,4 kW monterad på ATV:n			
Cirkapris (2004-03-16):	10 900 kr	29 800 kr	9 500 kr	11 900 kr
Tillverkare/ Generalagent:	Kranman AB			

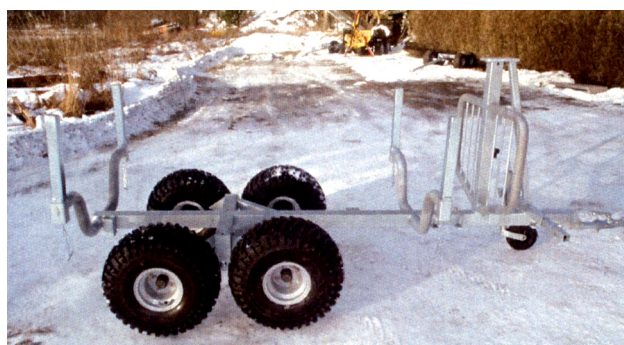

Nicklassons Skogskärria (fasta bankar och boggi)



Nicklassons Skogskärria (flyttbara bankar och boggi)



Nicklassons Trippelkärria

Nicklassons ATV	Skogskärria	Skogskärria	Trippelkärria
Markkontakt:	Hjul		
Däckbredd (mm):	279 alt 254	279 alt 254	279 alt 254
Fälgdiameter (mm)	203	203	203
Massa (kg):			
Övrig utrustning:	Fasta bankar	Flyttbara bankar, skjutbar dragstång	Styrbar dubbelboggi, flyttbara bankar
Extra utrustning	Nicklassons griplastare, linkran		
Cirka pris (2004-01-22):	7 000 kr	8 000 kr	13 500 kr
Tillverkare/Generalagent:	Nicklassons ATV		



Nyvabs Boggikärria med linkran och belysning



Nyvabs Vedkärria

Nyvab	Boggiekärria	Vedkärria
Lastkapacitet (kg):	1 000	400
Längd (mm):	3750	
Bredd (mm):	1270	
Markkontakt	Hjul	Hjul
Däckbredd (mm):	254 alt 216	216
Fälgdiameter (mm):	203 alt 305	203
Massa (kg):	160	60
Massa med kran (kg)	210	
Rostskydd	Varmgalvaniserad	Lackad
Övrig utrustning:	Överstegringskydd, inställbara lastbankar	Enkelaxlad, borttagbara stöttor
Extrautrustning		
Vajerkrän:	Kran för elvinsch, manuell eller radiostyrd	
Övrig extrautrustning	Stödben, insatsflak, arbetsbelysning	
Cirka pris (2004-02-11):	8 300 – 9 600 kr	3 500 kr
Tillverkare/Generalagent:	Nyvab	



T. Strand's Standardkärria med handvinsch.

Vagnen kan förses med elhydraulisk ramstyrning bakom draget, vilket minskar ekipagets svängradie.

T Strand's	Standardkärria	Ekonomikärria
Lastkapacitet (kg):	1 600	
Frigångshöjd (mm):		
Längd (mm):	3 800	3 300
Bredd (mm):	1 250	1 220
Rostskydd:	Helgalvaniserad	Helgalvaniserad
Markkontakt:	Hjul	Hjul
Däckbredd (mm):	305	254
	Fälgdiameter (mm)	203 alt 254
Massa (kg):	260	
Extra utrustning:	Elhydraulisk ramstyrning, wirekran	
Cirkapris:	10 000 kr	8 400 kr
Tillverkare/Generalagent:	T Strand's Mekaniska AB	



Tegmyrs Orsa kombivagn



Tegmyrs Orsavagn med el-linkran.

Tegmyrs	Orsa Kombivagn	Orsavagnen
Lastkapacitet (kg)	1 000	1 000
Lasthöjd (mm):		570
Längd (mm):	3 300	3 700
Bredd (mm):	1 200	1 250
Markkontakt:	Hjul	
	Däckbredd (mm):	245 alt 279
	Fälgdiameter (mm)	203
Massa (kg):		200
Övrig utrustning:		Lastvipa
Extra utrustning:	Lastvinsch, insatsflak	Lastvinsch, insatsflak, bromsade bakhjul
Cirka pris (2004-03-17):	8 500 kr	12 500 kr
Tillverkare/Generalagent:	Tegmyr Svets	



Terrängservice i Mariannelunds TS-Vagnen med elektrisk linkran.

Terrängservice i Mariannelund	TS-Vagnen
Lastkapacitet (kg)	900
Längd (mm):	3 300
Bredd (mm):	1 250
Markkontakt:	Hjul
	Däckbredd (mm):
	Fälgdiameter (mm)
Massa (kg):	
Övrigt:	Förberedd för kranmontage
Cirka pris (2004-03-17):	8 500 kr
Tillverkare/Generalagent:	Terrängservice i Mariannelund

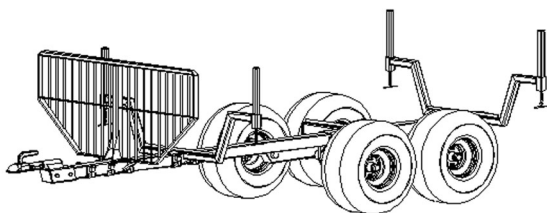

XYZ Vedvagn 4x4



XYZ Skogsvagn 4x4

XYZ	Vedvagn 4x4	Skogsvagn 4x4
Längd (mm):	3 567	3 740
Bredd (mm):	1 188	1 210
Höjd (mm):	980	980
Rostskydd:	Galvaniserad	Galvaniserad
Markkontakt:	Hjul	Hjul
	Däckbredd (mm):	254 alt 279
	Fälgdiameter (mm)	203
Massa (kg):	154	180
Extra utrustning:		Linkran, tippbart insatsflak, lastningsrulle
Cirkapris (2004-03-02):	8 510 kr	9 990 kr
Tillverkare/Generalagent:	XYZ Trading AB	



Yamaha Timmerboggievagn



Yamaha Vedvagn

Yamaha	Timmerboggievagn	Vedvagn
Lastkapacitet (kg):	1 000	
Längd (mm):	3 800	3 800
Bredd (mm):	1 200	1 150
Höjd (mm)	1 100	1 300
Markkontakt:	Hjul	Hjul
Däckbredd (mm):	279 alt 216	254
Fälgdiameter (mm)	203 alt 305	203
Massa (kg):	186	83
Övrigt:		Boggi eller enkelaxel. Kan kopplas efter Yamahas lunningsvagn
Extra utrustning	Vajerkran, handvinsch, insatsflak	
Cirka pris (2004-02-24):	11 596 kr	4 796 kr (enkelaxel) 6 900 kr (boggi)
Tillverkare/Generalagent:	Yamaha Motor Scandinavia AB	



Ytterocke Ekonomivagn

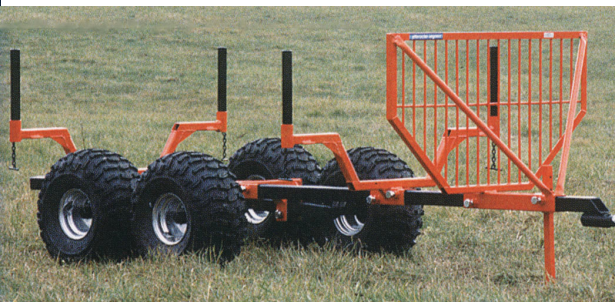

Ytterocke Vedvagn



Ytterocke Vedvagn II med linkran

Ytterocke	Ekonomivagn	Vedvagn	Vedvagn II
Längd (mm):	3 290	3 700	4 300
Bredd (mm):	1 220	1 300	1 300
Höjd (mm)	600	1 100	1 100
Lasthöjd (mm):		680	680
Markkontakt:	Hjul		
Däckbredd (mm):	279	279	279
Fälgdiameter (mm)	203	203	203
Massa (kg):	Ca 125	Ca 150	200
Extra utrustning:	Insatsflak, lövkkorg	Linkran, tippflak	
Cirkapris (2004-02-18):	7 965 kr	10 133 kr	12 237 kr
Tillverkare/Generalagent:	Ytterocke Production AB		

Lunningskärror till terränghjulingar



Arnlo Lunningsvagn



Arnlo Lunningsvagn med enkalaxlad Lilldräng

Arnlo Lunningsvagn

Lunningsprincip: Lunningsbanke

Dimension (mm): Längd: 1 700
 Bredd: 1 300
 Höjd: 1 500
 Lastbredd: 540

Markkontakt: Hjul

 Däckbredd (mm): 279

 Fälgdiameter (mm): 203

Massa (kg): ca 130

Övrig utrustning: Handvinsch och utskjutbar lastbom, avlastningsskydd

Extra utrustning: Kan kompletteras med Arnlos kärre Lilldrängen för att få skotningsutförande

Cirka pris (2004-02-19): 7 000 kr

Tillverkare/Generalagent: Arnlo Jord & Skog



Avesta-vagnens lunningsvagn Typ 1



Avesta-vagnens lunningsvagn Typ 2

Avesta-vagnens lunningsvagn	Typ 1	Typ 2
Lunningsprincip:	Lunningsbåge	Lunningsbanke
Markkontakt	Hjul	Hjul
Däckbredd (mm):		
Fälgdiameter (mm):		
Övrig utrustning		Vridbar taggbanke
Extra utrustning	Handvinsch	Handvinsch
Massa (kg):		
Cirkapris (2004-01-23):	5 625 kr	6 875 kr
Tillverkare/Generalagent:	Avesta-Vagnen AB	Avesta-Vagnen AB



Carlmans Lunningskärra

Carlmans Lunningskärra

Lunningsprincip: Lunningsbåge

Dimension (mm): Längd: 1750

 Bredd: 1300

 Höjd: 1400

Vinsch: Typ: 2-växlad handvinsch

 Lyftkraft (kg): 750

Markkontakt: Hjul

 Däckbredd (mm): 279

 Fälgdiameter (mm): 203

Massa (kg): 90

Övrigt: Varmgalvaniserad, överstegringsskydd

Cirkapris (2003-04-05): 8 150 kr

Tillverkare/Generalagent: Carlmans



Danroys Lunningskärra

Danroys lunningskärra

Lunningsprincip:	Lunningsbanke
Lastkapacitet (kg):	700
Längd (mm):	2250
Spårbredd (mm):	1150
Bredd banke inv (mm):	600
Vinsch:	Handvinsch eller terränghjulingens bakmonterade elvinsch
Markkontakt: Hjul	
Däckbredd (mm):	254
Fälgdiameter (mm):	203
Massa (kg):	85
Övrigt:	Varmgalvaniserad
Extra utrustning:	Handvinsch
Cirkapris (2004-02-13):	6 400 kr
Tillverkare/Generalagent:	Danroy DSM AB



Hedmans Lunningsvagn

Lunningsprincip:	Lunningsbåge
Markkontakt:	Hjul
Däckbredd (mm):	305
Fälgdiameter (mm):	203
Massa (kg):	ca 50
Cirkapris (2004-02-11):	6 080 kr
Tillverkare/Generalagent:	Hedmans Motor AB



Nyvabs lunningsvagn

Lunningsprincip: Lunningsbåge

Dimension (mm): Längd: 1 920

Bredd: 1 350

Vinsch: Typ: Tvåväxlad handvinsch

Diameter (mm): 5

Längd (m): 15

Dragkraft (kN): 8,8

Markkontakt: Hjul

Däckbredd (mm): 254

Fälgdiameter (mm): 203

Massa (kg): 50

Övrigt: Tre lunningskättingar (6 mm), varmgalvaniserad

Cirkapris (2004-02-11): 6 400 kr

Tillverkare/Generalagent: Nyvab



Tegmyrs Orasläpa för ATV

Tegmyrs Orasläpa för ATV

Lunningsprincip: Lunningsbanke

Dimension (mm): Längd: 1 400

Bredd: 1 120

Lasthöjd: 400

Markkontakt: Hjulboggi

Däckbredd (mm): 254 alt 279

Fälgdiameter (mm): 203

Rostskydd: Galvaniserad eller målad

Massa (kg): 80

Övrig utrustning: Handvinsch

Cirkapris (2004-03-17): 7 500 kr

Tillverkare/Generalagent: Tegmyr Svets

123 (197)



XYZ Lunningsvagn 4x4

Lunningsprincip: Lunningsbanke

Dimension (mm): Längd: 2 160

Bredd: 1 300

Höjd: 1 485

Rostskydd: Galvaniserad

Markkontakt: Hjul

Däckbredd (mm): 254

Fälgdiameter (mm): 203

Massa (kg): 100

Extra utrustning: Handvinsch, vajerstyrning

Cirkapris (2004-03-02): 6 070 kr

Tillverkare/Generalagent: XYZ Trading AB

Yamaha Lunningsvagn

Lunningsprincip: Lunningsbanke

Dimension (mm): Längd: 2 150

Bredd: 1 350

Höjd: 1 550

Vinsch:

Typ: *handvinsch*

Dragkraft (kN): 7,4

Markkontakt: Hjul

Däckbredd (mm): 254

Fälgdiameter (mm): 203

Massa (kg): 110



Övrigt: Kan kopplas samman med Yamahas Vedvagn

Cirkapris (2004-02-24): 5 520 kr

Tillverkare/Generalagent: Yamaha Motor Scandinavia AB

Minilskotare / minilunnare



Combi Trac Maxi

Motor: Typ: Bensin, Honda GX 160
Effekt (kW): 4,0 alt. 6,6
Transmission: Variator med hög, låg och backväxel

Lastkapacitet (kg): 1 000

Dimension (mm): Längd: 2 340 (exkl styre)
Bredd: 1 2250

Styrning: Framhjulsstyrning

Markkontakt: Dubbla gummidrivband och dubbla styrhjul

Massa (kg): 350

Extra utrustning: Vinsch, hydraulpump, boggivagn för skotning.

Cirkapris (2004-02-23): 75 000 kr

Tillverkare/Generalagent: Combi Trac Norge AS



JärnHästen Standard med handvinsch



JärnHästen Pro

JärnHästen	Standard	Pro
Motortyp:	Bensin	Bensin
Effekt (kW):	4,0	4,0 alt. 6,6
Transmission:	Variator samt fram-och backväxel)	
Körhastighet (km/h):	6	6 alt 9
Lastkapacitet (m ³)	1 – 1,2	1 – 1,2
Längd (mm):	2 800	2 800
Bredd (mm):	1 080	1 080
Styrning:	Bandstyrning (frikoppling)	
Markkontakt:	Dubbla gummidrivband	Dubbla gummidrivband
Marktryck (kPa):	1,5	1,5
Övrig utrustning:	Differentialspär	Differentialspär, handvinsch, lastskydd, gallringsrulle
Extra utrustning:	Boggiekärra för skotning, lunningskärra, flak, mekanisk vinsch, hydraulpump	
Massa (kg)	330	377 / 385
Cirkapris (2003-12-29):	52 560 kr	54 320 – 64 800 kr
Tillverkare/Generalagent	Jonsered Power Products	



Oxen med boggiekärra och linkran.

Oxen

Motor (Drift): Typ: Bensin
Effekt (kW): 8,1 / 9,6 / 11,8
Transmission: Hydraulisk
Körhastighet (km/h): 4 / 5

Lastkapacitet: ca 1 m³fub med boggiekärra

Dimension (mm): Längd: 1 700
Bredd: 1 115

Styrning: Bandstyrning (variabla bandhastigheter)

Markkontakt: Dubbla drivband, bandbredd 400 mm

Massa (kg): 500

Extra utrustning: Boggiekärra för skotning, hydraulisk linkran, plantlådställ.

Cirkapris (2003-05-08): 83 000 kr

Tillverkare/Generalagent: Myreback Maskin



Trolle-lunnare, längst fram i markberedningsutförande och längst bak som mini-skotare, försedd med boggiäckärra.

Trolle-lunnare

Motor: Typ: Diesel- alt. bensinmotor
Effekt (kW): 4,0 alt. 6,6
Transmission: Variator alt hydraulisk

Lastkapacitet (kg): 1 000 (med boggiäckärra)

Dimension (mm): Längd: 2 200
Bredd: 1 000

Styrning: Framhjulsstyrning

Markkontakt: Drivband av stålplattor (bredd 800 mm) och dubbla styrhjul.

Massa (kg): 285 / 350

Extra utrustning: Boggiäckärra för skotning, timmerbanke, vinschutrustning mm

Cirkapris (2003-04-15): 39 500 – 55 000 kr

Tillverkare/Generalagent: Agne Eriksson AB

Trädfällriktare



Conpros Stocklyftare / Fällriktare

Typ: Mekanisk trädfällriktare/stocklyftare

Lyftprincip: Vinsch med band

Lyftkraft (kN): 4,9

Massa (kg): 15

Cirkapris (2003-06-13): 1 700 kr

Tillverkare/Generalagent: Conpro AB



Danne

Typ: Mekanisk trädfällriktare/stocklyftare

Lyftprincip: Vinsch med band

Lyftkraft (kN):

Längd (mm): 1 850 – 2 500

Massa (kg): 6

Cirkapris (2004-03-03): 3 200 kr

Tillverkare/Generalagent: Älvservice AB



Hällnäslyften

Typ: Mekanisk trädfällriktare/stocklyftare

Lyftprincip: Hävstång med upprepande omtag (handtaget fungerar som hävstång och transporterar upp lyftdelen längs ett slätt rör. Lyftdelen låses och möjliggör omtag med handtaget för fortsatt lyft)

Lyftkraft (kN): 7,5

Massa (kg): 10

Cirkapris (2004-02-19): 2 800 kr som enbart stocklyftare,
3 300 kr som stocklyftare/trädfällriktare

Tillverkare/Generalagent: Lameco AB



RH-Pusher

RH-Pusher	I	II	III	III+	V
Typ:	Mekanisk trädfällriktare				
Lyftprincip	Vinsch med vajer				
Lyftkraft (kN):	14,7	17,7	19,6	21,6	24,6
Utväxling (ggr):	22	25	30	30	35
Rekommenderad max vevkraft (N):	736	736	736	736	736
Kortaste längd (cm):	115	135	135	135	135
Kortaste längd med överdelen urdragen (cm):	105	120	120	120	120
Arbetslängd (cm):	115-255	135-270	135-270	135-270	135-270
Massa (kg):	12	13,5	15,5	17	20
Cirkapris (2003-06-12)	2 450 kr	2 725 kr	3 350 kr	3 550 kr	4 100 kr
Tillverkare/Generalagent:	Reipal AB				

Stalpen

Typ: Mekanisk trädfällriktare

Lyftprincip: Kuggstång

Lyftkraft (kN): 29,4

Utväxling (ggr): 25

Kortaste längd (cm): 100 (när delad i 2 delar)

Arbetslängd (cm): 185-245

Massa (kg): 14,5

Cirkapris (2003-08-21): 5 095 kr

Tillverkare/Generalagent: Gränsfors Bruks AB Sweden

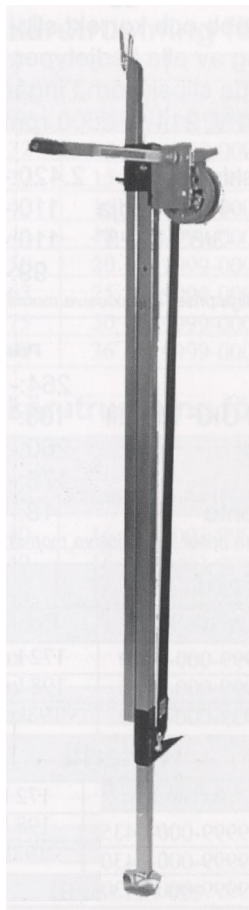
**Timmerknekt**

Typ: Mekanisk trädfällriktare

Lyftprincip: Vinsch med band

Lyftkraft (kN): 5,9

Längd (mm): 1 850 (utan fällspett)

Massa (kg): 12,5

Cirkapris (2004-02-19): 1 775 kr

Tillverkare/Generalagent: Logosol

Doningar till snöskotrar



Dragmasken

Bredd (mm): 750

Markkontakt: Medar

Längd fram(mm): 1 000

Längd bak (mm): 1 100

Bredd (mm): 200

Massa (kg): 55

Övrigt: Framkälke med svängbanke

Cirkapris (2004-02-17): 2 712 kr

Tillverkare/Generalagent:

B. O. Lindström



Duells Standard timmerdoning

Duell	Standard timmerdoning	Proffs timmerdoning
Lastkapacitet (kg)	700	1 000
Bankbredd (mm):	660	810
Avstånd fram- och bakbanke (mm)	2 100	2 100 – 2 300 (justerbart)
Bankhöjd (mm)	340	320
Övrig utrustning	Ryckdrag	Ryckdrag
Markkontakt:	Medar, plastbelagda	Medar, plastbelagda
Massa (kg):	45	80
Cirkapris (2004-02-18):	5 916 kr	6 500 kr
Tillverkare/Generalagent:	Motorfirman Holger Duell AB	

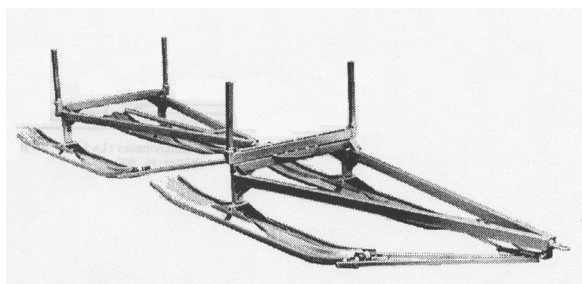

Jakops AB:s Timmerdoning

Jakops AB	Timmerdoning mod. 700	Timmerdoning mod 1200
Lastkapacitet (kg)	700	1 000
Bankbredd (mm):	720	750
Avstånd fram- och bakbanke (mm)	1 700 - 2 500 (justerbart)	1 700 – 2 500 (justerbart)
Bankhöjd (mm)	340	320
Markkontakt:	Medar, plastbelagda	Medar, plastbelagda
Medlängd (mm):	Fram 1 250, bak 1 600	1 600
Medbredd (mm):	130	180
Massa (kg):		
Cirkapris (2004-04-26):	4 476 kr	5 596 kr
Tillverkare/Generalagent:	Jakops AB	



Timmerdoning från Specialkonstruktioner i Dorotea.

Specialkonstruktioner i Dorotea AB	Timmerdoning Standard	Timmerdoning Proffs
Avstånd fram- och bakbanke (mm)	2 170	2 170
Markkontakt:	Medar	Medar
Massa (kg):	70	80
Cirkapris (2004-03-16):	5 200 kr	5 680 kr
Tillverkare/Generalagent:	Specialkonstruktioner i Dorotea AB	

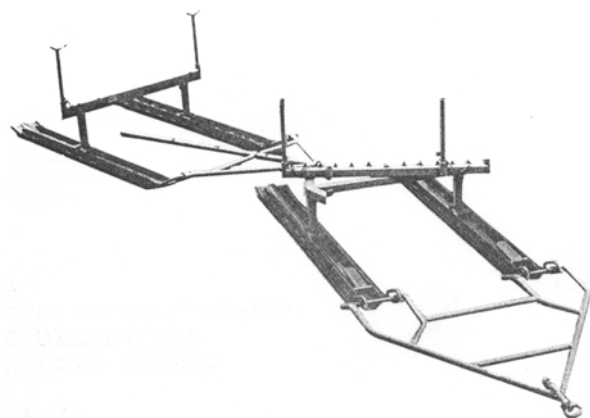

Timmerdoningen Lasten

Timmerdoningen Lasten

Lastkapacitet (m³): 2

Bredd (mm): 900

Markkontakt: Medar

Massa (kg): 95

Övrigt: Påskjutbroms, reglerbar bankbredd och bankavstånd

Cirka pris (2004-02-17): 7 900 kr

Tillverkare/Generalagent: Kalvträsk Smide och Mekaniska AB



Yamaha Timmerkälke, stor

Yamaha	Timmerkälke, liten	Timmerkälke, stor
Lastkapacitet (kg)	2 000	2 500
Längd (mm):	3 000	4 000
Bredd (mm):	750	900
Bankbredd (mm):	650	850
Avstånd fram- och bakbanke (mm)	2 000 – 2 500	2 500 – 3 100
Övrig utrustning		
Markkontakt:	Medar	Medar
Massa (kg):	60	70
Cirka pris (2004-02-18):	7 194 kr	9 960 kr
Tillverkare/Generalagent:	Yamaha Motor Scandinavia AB	

Processorer till lantbrukstraktorer



SkogsOlle 40

SkogsOlle	40
Drift:	Traktors kraftuttag
Min. traktoreffekt (kW):	44
Max kapdiameter (mm):	
Max kvistningsdiameter (mm):	400
Matningsteknik:	Matarhjul
Matningshastighet (m/s):	2,8
Tiltvinkel (°):	50
Svängbarhet (°):	70
Virkesinförsel:	Kran, 5,5 m, och vinsch
Övrigt:	Styrs från marken eller traktorhytten
Massa (kg)	980
Cirkapris (2004-08-24):	187 000 – 297 000 kr
Tillverkare/Generalagent	BJM Maskin AB



Hypro 450 / 450 XL



Hypro 500 LS



Hypro 555



Hypro 755

Hypro	300	450 / 450 XL	500 LS	555	755
Drift:	Traktors kraftuttag	Traktors kraftuttag	Traktors kraftuttag	Traktors kraftuttag	Traktors kraftuttag
Min. traktoreffekt (kW):	37	48	51	51	59
Stockdiameter (mm):	30 - 300	50 - 450	50 - 480	50 - 480	50 - 480
Max kvistningsdiameter (mm):		400	400	400	400
Matningsteknik:	Matarhjul	Matarhjul	Matarhjul	Matarhjul	Matarhjul
Matningshastighet (m/s):	>3	>3,5 / >3	>3,5	>3,5	>3,5
Tiltvinkel (°):	40	60	65	65	65
Svängbarhet (°):	45	140	140	280	280
Virkesinförsel:	Vinsch, längd 35 m	Vinsch, längd 50 m	Vinsch, längd 50 m	Traktormonterad kran	Kran, 7 m
Längd, transportläge (mm):	1 650	1 500			
Bredd, transportläge (mm):	1 600	1 600	1 800	1 800	2 000
Extra utrustning:	Kran 4-6 m, längd- och diametermätning			Längd- och diametermätning	
Övrigt:				Styrs från traktorhytten	
Massa (kg)	ca 700	1 130 / 1 150	1 250	1 215	1 280
Cirkapris (2004-09-03)	145 900 kr	227 100 - 233 600 kr	265 000 kr	275 800 kr	372 800 kr
Tillverkare/Generalagent	Hypro AB				



NIAB 5-15

NIAB	5-15
Drift:	Traktors kraftuttag
Min. traktoreffekt (kW):	
Max kapdiameter (mm):	500
Max kvistningsdiameter (mm):	
Sågsvärdslängd (mm):	457
Matningsteknik:	Stegmatning
Slaglängd (mm):	1 500
Tiltvinkel (°):	
Svängbarhet (°):	75
Virkesinförsel:	Vinsch, längd 50 m
Extra utrustning:	Längd- och diamettermätning, programmerbar apteringsautomatik
Övrigt:	Styrs från traktorhytten
Massa (kg)	
Cirkapris (2003-06-12):	169 900 kr
Tillverkare/Generalagent	Farma Norden AB



Patu 40 LF

Patu	40 LF
Drift:	Traktors kraftuttag
Min. traktoreffekt (kW):	
Max kapdiameter (mm):	400
Max kvistningsdiameter (mm):	350
Sågsvärdslängd (mm):	406
Matningsteknik:	Stegmatning
Slaglängd (mm):	1 000 / 1 220 / 1 250
Tiltvinkel (°):	15
Svängbarhet (°):	260
Extra utrustning:	Kran, tex Patu 597, 650 eller 900
Övrigt:	Styrs från traktorhytten
Massa (kg)	540
Cirkapris (2004-01-28)	99 900 kr
Tillverkare/Generalagent	Rosenqvist Maskin AB

Vedprocessorer



Bala Agri Vedkombi



Bala Agri Traktordrivna
vedmaskin

Bala Agri	Vedkombi	Traktordriven vedmaskin
Typ:	Kedjekap och hydraulisk klyv	
Drift:	Elmotor 4 kW	Traktors kraftuttag
Tryckkraft (ton):	7	6,7
Sågsvärdslängd (mm):	533	381
Vedlängd (mm):	250 – 620	250 – 550
Veddiameter (mm):	50 - 410	50 - 370
Längd (mm):	2 350	ca 3 250
Bredd (mm):	1 100	ca 1 400
Höjd (mm):	1 750	ca 2 100
Arbetshöjd (mm):	950	
Övrig utrustning:		Transportör 3,5 m, inmatningsband 2 m
Extra utrustning:	Transportör 3,5 m, elektriskt inmatningsbord, hjulställ med drag och kulhandske, tryckkännarventil för automatisk anpassning snabbklyvning/kraftklyvning	
Massa (kg):	520	ca 680
Cirkapris (2004-04-14):	46 300 kr	57 500 kr
Tillverkare/Generalagent:	Bala Agri AB	



Bergabo Hydraulkombi 2000E

Bergabo	Hydraulkombi 2000E
Typ:	Klingkap och hydraulisk klyv
Drift:	Elmotor 4 kW, 3-fas
Tryckkraft (ton):	6
Hydraulcylinders slaglängd (mm):	580
Sågklingdiameter (mm):	700
Max kapdiameter (mm):	230
Längd (mm):	3 140
Bredd (mm):	1 210
Höjd (mm):	1 320
Arbets höjd (mm):	875
Längd, matningsvagg (mm):	2 020
Övrig utrustning:	Transporthjul
Extra utrustning:	Drag med kulhandske
Massa (kg):	272
Cirkapris (2004-06-17):	25 416 kr
Tillverkare/Generalagent:	Lennartsfors Verkstads AB



Bilke Vedprocessor

Bilke	Vedprocessor
Typ:	Simultant klippande och klyvande roterande kniv
Drift:	Traktors kraftuttag; elmotor; förbränningsmotor
Vedlängd (mm):	230-550
Max klyvdiameter (mm):	225
Längd, matningsvagga (mm):	2 000
Övrig utrustning:	Transportör 2,8 m
Extra utrustning:	Enkelaxlad transportvagn med drag och kulhandske, transportörförlängning 1 m
Massa (kg):	Ca 500
Cirkapris (2004-06-16):	49 900 kr
Tillverkare/Generalagent:	Dahlbergs Maskin AB



Dalen vedmaskin 1554



Dalen vedmaskin 2052



Dalen vedmaskin 2054

Dalen	Vedmaskin 1554	Vedmaskin 2052	Vedmaskin 2054
Typ:	Klingkap och hydraulisk klyv		
Drift:	Traktors kraftuttag; Traktors kraftuttag och hydraulik; Elmotor 7,5 kW; Bensinmotor 9,6 kW	Traktors kraftuttag	Traktors kraftuttag alt elmotor 11 kW
Tryckkraft (ton) Snabbklyvning: Kraftklyvning:	3,5 5,6	3,5 5,6	5,0 8,0
Hydraulcylinders slaglängd (mm):	Justerbar, max 650	520	520
Max vedlängd (mm):	200 - 600	150 - 400	150 - 400
Sågklingdiameter (mm):	700	-	-
Sågsvärdslängd (mm):	-	508	540
Max kapdiameter (mm):		400	440
Arbets höjd (mm):	Justerbar		
Övrig utrustning:			Hydrauliskt inmatningsband
Extra utrustning:	Hydrauliskt inmatningsband, transportör (2,75 alt 4,0 m), 8 tons klyvcylinder, spånsug	Hydrauliskt inmatningsband, transportör (2,75 alt 4,0 m)	Transportör (3,4 m)
Massa (kg):	435-575	430-480	655-740
Cirkapris (2004-03-23):	41 600 - 66 700 NOK	46 300 NOK	75 600-95 300 NOK
Tillverkare/Generalagent:	Nimek Industries AB		

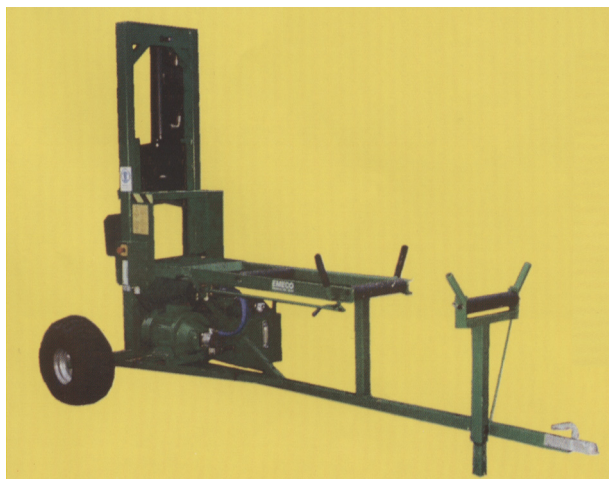

EMECOs Vedklipp

EMECO	Vedklipp
Typ:	Simultant klippande och klyvande kniv
Drift:	Elmotor 5,5 kW 3-fas
Tryckkraft (ton):	15
Klippöppning (mm):	365 x 365
Arbetshöjd (mm):	900
Övrig utrustning:	Transporthjul och drag med kulhandske
Massa (kg):	420
Cirkapris (2004-06-18):	29 000 kr
Tillverkare/Generalagent:	EMECO Edströms Mekaniska



Hammars Vedklipp 16 ton

Hammars	Vedklipp 16 ton
Typ:	Simultant klippande och klyvande kniv
Drift:	Elmotor 4,0 kW alt 5,5 kW 3-fas
Tryckkraft (ton):	16
Hydraulcylinders slaglängd (mm):	300
Max klyvdiameter (mm):	300
Klippöppning (mm):	300 x 350
Längd, matningsvagg (mm):	2 000
Övrigt:	Kan fås som hembyggarpaket
Övrig utrustning:	Transporthjul och drag med kulhandske
Extra utrustning:	Transportör 4,8 / 6 / 7 m
Massa (kg):	ca 320
Cirkapris (2004-07-12):	26 500 kr alt 28 500 kr
Tillverkare/Generalagent:	Hammars Verkstad AB

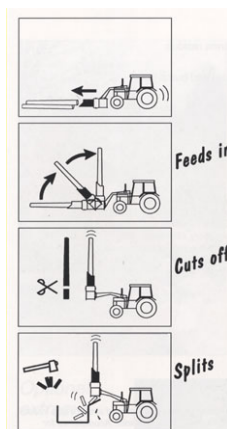

Iglands WP 3000 Firewood Processor.
Vedmaskinen monteras på frontlastaren.
Hel stock förs in, reses upp och matas av sin egen tyngd. Arbetet utförs från traktorhytten, utan att operatören rör virket eller vedmaskinen.

Igland	WP 3000 Firewood Processor
Typ:	Hydrauliskt klippande och klyvande knivar med automatisk matning alt hydraulisk klyv med manuell matning
Drift:	Traktors hydraulik
Tryckkraft automatisk matning (ton):	15,7
Tryckkraft manuell klyvning (ton):	8
Max vedlängd (mm):	500 (automatisk matning), 600 (manuell klyvning)
Sågklingdiameter (mm):	
Max klyvdiameter (mm):	280 (automatisk matning), 1 200 (manuell klyvning)
Bredd (mm):	1 940
Höjd (mm):	1 750
Övrigt:	För grova diametrar kan maskinen användas som hydraulisk klyv med manuell matning.
Extra utrustning:	Hydraulpump till traktors kraftuttag
Massa (kg):	495
Cirkapris (2003-05-26):	44 140 NOK
Tillverkare/Generalagent:	Igland AS



Japa 50



Japa Pilke

Japa	50	Pilke	600
Typ:	Kedjekap och hydraulisk klyv	Simultant klippande och klyvande roterande kniv	Klingkap och hydraulisk klyv
Drift:	Elmotor 4 kW, 3-fas alt. bensinmotor 9,6 kW	Traktors kraftuttag	Traktors kraftuttag alt. elmotor 7,5 kW, 3-fas
Tryckkraft (ton):	4	-	4
Sågklingdiameter (mm):	-	-	700
Sågsvärdslängd (mm):		-	-
Klippöppning (mm):	-		-
Max vedlängd (mm):	500	610	600
Max veddiameter (mm):	300	210	300
Längd (mm):			2 250
Bredd (mm):			900
Höjd (mm):			1 200
Övrig utrustning:	Transporthjul och drag med kulhandske	Transportör 3,1 m	Spånsug
Extra utrustning:	Transportör 2,2 m		Transportör 3,2 alt 4,2 m,
Massa (kg):	420 (inkl transportör)	550	365 – 470
Cirkapris (2004-06-28):	27 500 kr	30 650 kr	
Tillverkare/Generalagent:	Svenska Lantmännen Maskin AB		



Japa 600



Japa 2000

Japa	700	2000	2100
Typ:	Klingkap och hydraulisk klyv	Kedjekap och hydraulisk klyv	
Drift:	Traktors kraftuttag alt. elmotor 7,5 kW, 3-fas	Traktors kraftuttag, elmotor 7,5 kW 3-fas alt. dieselmotor 14,7 kW	
Tryckkraft (ton):	2,5 (kraftklyvning) 5,6 (snabbklyvning)		4; 5,6 eller 8
Sågklingdiameter (mm):	700		-
Sågsvärdslängd (mm):	-		381
Max vedlängd (mm):	600		600
Max veddiameter (mm):	300	300	350
Längd (mm):	2 250		
Bredd (mm):	900		
Höjd (mm):	1 200		
Övrig utrustning:	Spånsug	Transportör 3,5 m	
Extra utrustning:	Transportör 3,2 alt 4,2 m		Hydrauliskt matningsband
Massa (kg):	385 – 470		650
Cirkapris (2004-06-28):	26 400 – 34 900 kr	44 200 – 109 600 kr	38 700 – 52 600 kr
Tillverkare/Generalagent:	Svenska Lantmännen Maskin AB		



Kellfri Vedkombi KW340

Kellfri	Vedkombi KW340
Typ:	Kedjekap och hydraulisk klyv
Drift:	Elmotor 13 kW
Tryckkraft (ton):	7
Max vedlängd (mm):	700
Sågsvärdslängd (mm):	400
Max klyvdiameter (mm):	340
Längd (mm):	2 950
Bredd (mm):	1 150
Höjd (mm):	1 245
Övrig utrustning:	Transporthjul och drag med kulhandske
Massa (kg):	Ca 400
Cirkapris (2004-03-23):	23 960 kr
Tillverkare/Generalagent:	Kellfri Försäljning KB



Kisa Vedproffs 350



Kisa Vedproffs 500

Kisa	Vedproffs 350	Vedproffs 500 / T50
Typ:	Kedjekap och hydraulisk klyv	
Drift:	Elmotor 7,5 kW	Elmotor 11 kW alt traktors kraftuttag
Tryckkraft (ton):	6	11
Sågsvärdslängd (mm):	406	508
Max vedlängd (mm):	500	500
Kapdiameter (mm):	60 – 350	60 – 480
Klyvdiameter (mm):	60 – 450	60 – 480
Längd (mm):	3 150	3 150
Bredd (mm):	1 300	1 300
Höjd (mm):	1 550	1 550
Övrigt:	Kan utrustas med 11 kW elmotor	
Övrig utrustning:		Hydrauliskt matarbord, optisk längdinställning
Extra utrustning:	Hydraulisk stocklyftare och matarbord, transportör 5 alt 6 m, spånsug.	
Massa (kg):	710	1 000
Cirkapris (2004-05-19):	85 000 kr	129 000 kr / 119 000 kr
Tillverkare/Generalagent:	Kölefors Maskin AB	



Klappi Vedprocessor 200

Klappi	Vedprocessor 200
Typ:	Simultant klippande och klyvande roterande kniv
Drift:	Traktors kraftuttag
Max vedlängd (mm):	600
Max klyvdiameter (mm):	200
Övrig utrustning:	Transportör 3 m
Massa (kg):	540
Cirkapris (2004-03-29):	29 500 kr
Tillverkare/Generalagent:	Nordfarm Maskin AB

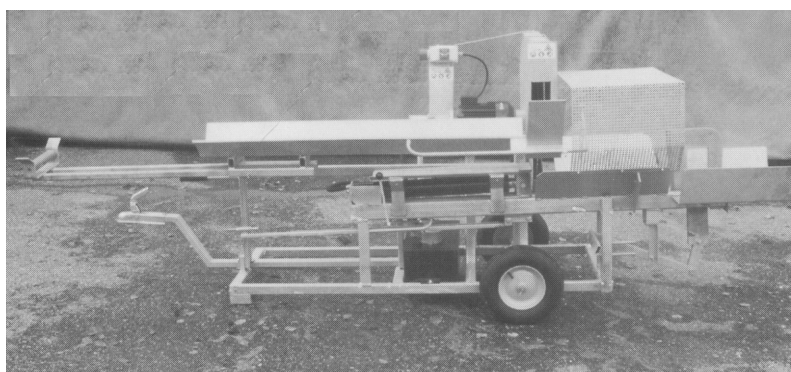

Nordkombi

Nordmaskiner	Nordcombi
Typ:	Klingkap och hydraulisk klyv
Drift:	Elmotor 4 kW 3-fas
Tryckkraft (ton):	6,9
Max vedlängd (mm):	600
Sågklingdiameter (mm):	700 - 800
Längd (mm):	2 700
Bredd (mm):	1 000
Höjd (mm):	1 300
Längd, matningsvagg (mm):	1 500
Övrig utrustning:	Transporthjul, drag med kulhandske
Massa (kg):	230
Cirkapris (2004-07-09):	19 680 kr
Tillverkare/Generalagent:	Reg Mekaniska



Piko 732

Piko	732
Typ:	Klingkap och hydraulisk klyv
Drift:	Traktors kraftuttag; traktors kraftuttag och hydraulik; elmotor 7,5 kW
Övrig utrustning:	Transportör 3,5 m
Massa (kg):	
Cirkapris (2004-03-29):	31 800 kr – 44 980 kr
Tillverkare/Generalagent:	Nima Maskinteknik AB



Per Wikstrand AB:s PW-vedmaskin

Per Wikstrand AB	PW-vedmaskin
Typ:	Simultant klippande och klyvande kniv
Drift:	Elmotor 4 kW alt traktors hydraulik
Tryckkraft (ton):	16,5
Max klyvdiameter (mm):	300
Längd, matningsvagg (mm):	2 400
Övrig utrustning:	Transporthjul och drag med kulhandske
Extra utrustning:	Transportör
Massa (kg):	350
Cirkapris (2004-05-10):	23 600 kr (eldrift) 17 560 kr (traktordrift)
Tillverkare/Generalagent:	Per Wikstrands AB



Nolimas Superpilke 2000



Nolimas Pilkemaster

Nolima	Superpilke 2000	Pilkemaster
Typ:	Simultant klippande och klyvande kniv	Kedjekap och hydraulisk klyv
Drift:	Traktors kraftuttag	Traktors kraftuttag, elmotor 7,5 kW alt bensinmotor 9,6 kW
Tryckkraft (ton):		5,5
Klipphastighet (r/s):	2	
Max vedlängd (mm):	600	600
Sågsvärdslängd (mm):		330
Max klyvdiameter (mm):	200	300
Övrig utrustning:	Transportör 3 m	Transportör 4 m
Extra utrustning:		Hydraulisk stocklyft, transporthjul och drag med kulhandske
Massa (kg):	650	450
Cirkapris (2004-03-23):	59 800 kr	49 900 – 65 900 kr
Tillverkare/Generalagent:		Nolima



Palax Power 70



Palax Combi TSV E

151 (197)

Palax	Power 70	Combi TSV E TR /OHD/SM	Combi TSV E PM
Typ:	Klingkap och hydraulisk klyv		
Drift:	Traktors kraftuttag alt. elmotor 7,5 kW	Traktors kraftuttag och hydraulik/ enbart traktorns kraftuttag/. elmotor 7,5 kW	Bensinmotor 9 kW alt dieselmotor 11 kW
Tryckkraft (ton):	5,6	5	5
Max vedlängd (mm):	600	600	600
Sågklingdiameter (mm):	700	700	700
Max kapdiameter (mm):	250	250	250
Transportlängd (mm):	2 650	1 300	3 800
Bredd (mm):	1 500	2 400	2 050
Höjd (mm):		1 200	1 200
Transporthöjd med transportör (mm):	2 450	3 500	3 700
Längd, matningsvagg (mm):	230		
Övrig utrustning:	Hydrauliskt matarbord, 4,3 m vikbar transportör, variabel klyvhastighet	Microprocesstyrning, variabel klyvhastighet	Microprocesstyrning, variabel klyvhastighet
Extra utrustning:		3,5 alt 4,5 m transportör,	Bromsad eller obromsad enkelaxlad transportvagn med kulhandske, 3,5 alt 4,5 m transportör,
Massa (kg):	690 alt. 760	370 / 425 / 485	640 alt 720
Cirkapris (2004-01-14):	59 500 kr alt 73 100 kr	34 400 - 46 700 kr	59 000 alt 77 000 kr
Tillverkare/Generalagent:	Närlant Import AB		



Torsbyugnens Torsby-clippen

Torsbyugnen	Torsby-klippen
Typ:	Simultant klippande och klyvande kniv
Drift:	Elmotor 4,0 kW
Tryckkraft (ton):	15,7
Hydraulcylinders slaglängd (mm):	300
Max klyvdiameter (mm):	300
Klippöppning (mm):	300 x 350
Längd, matningsvagg (mm):	2 000
Övrig utrustning:	Transporthjul, drag med kulhandske
Massa (kg):	ca 320
Cirkapris (2004-06-15):	23 600 kr
Tillverkare/Generalagent:	Torsbyugnen AB



T-veden 20 Vedprocessor

T-veden	20 Vedprocessor
Typ:	Simultant klippande och klyvande kniv
Drift:	Elmotor 4,0 kW, 3-fas
Tryckkraft (ton):	5
Max klyvdiameter (mm):	200
Övrig utrustning:	Transporthjul, drag med kulhandske
Extrautrustning:	Säck- el. buntningsmagasin, transportör
Massa (kg):	250
Cirkapris (2004-08-27):	18 500 kr
Tillverkare/Generalagent:	T-veden AB



Woodmax Pilke TR kap/klyv



Woodmax Pilke 60



Woodmax Pilke 1X



Woodmax Pilke 2X



Woodmax Big X

Woodmax	Pilke TR- kap/klyv	Pilke 60	Pilke 1X	Pilke2X	Big X
Typ:	Klingkap och skruvklyv	Klingkap & hydraulisk klyv	Kedjekap och hydraulisk klyv		
Drift:	Traktors kraftuttag	Elmotor 7,4 kW alt traktors kraftuttag			Elmotor 15 kW alt traktors kraftuttag
Tryckkraft (ton): Snabbklyvning: Kraftklyvning:	-	5,5	5,8 7,0	5,8	14
Sågsvärdslängd (mm):	-	-	381	330	483
Max veddiameter (mm):			370	320	47
Sågklingdiameter (mm):	700	700	-	-	-
Max kaplängd (mm):					600
Bredd (mm):			2 450	2 520 / 2 450	2 900
Djup (mm):			1 050	850 / 1 050	2 530
Höjd (mm):			2 520	2 520	2 530
Övrig utrustning:		Transportör 3,2 m	Hydrauliskt matarbord, transportör 4 m		
Extra utrustning:		Uppläggnings- bord	Hydraulisk kap- och klyvreglering, spånsug.		
Övrigt:	Kräver manuell förflyttning av ved mellan kap och klyv			Dubbla klyvknivar	Optisk längd- mätning
Massa (kg):	95	420 / 490	695 – 795	600 - 750	
Cirka pris (2004-04-23):	8 000	33 900 / 43 500 kr	56 900 – 92 900 kr	63 400 – 98 900 kr	182 900 – 199 800 kr
Tillverkare/Generalagent:	Trejon AB				

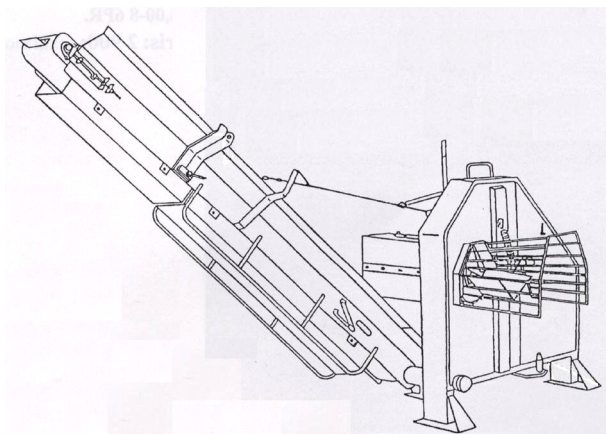

Weimer Processor HM-200

Weimer	Processor HM-200
Typ:	Simultant klippande och klyvande kniv
Drift:	Traktors kraftuttag
Max klyvdiameter (mm):	200
Max klippdiameter (mm):	200
Vedlängd (mm):	25 - 500
Övrig utrustning:	Transportör, 3,5 m
Extra utrustning:	Eldrift, drag med kulhandske och hjulställ
Massa (kg):	580
Cirka pris (2003-06-11):	24 450 kr
Tillverkare/Generalagent:	Weimer Skogsteknik AB



WIAB Kombiklyv

WIAB	Kombiklyv
Typ:	Klingkap och hydraulisk klyv
Drift:	Elmotor 4 kW
Tryckkraft (ton):	Ca 7
Sågklingdiameter (mm):	700
Arbetshöjd (mm):	800
Övrig utrustning:	Transporthjul och drag med kulhandske
Massa (kg):	250
Cirkapris (2004-02-26):	34 100 kr
Tillverkare/Generalagent:	Wärnstöms Industri AB

Vedkapar



Bala Agri Proffskap 700



Bala Agri Traktordrivna kapsåg

Bala Agri	Proffskap 700	Proffskap 800	Traktordriven kapsåg
Typ:	Klingkap	Klingkap	Klingkap
Drift:	Elmotor 4 kW	Elmotor 4 kW	Traktors kraftuttag
Sågklingdiameter (mm):	700	800	700
Bredd (mm):	980	980	
Höjd (mm):	1 350	1 350	
Längd, matningsvagg (mm):	90 – 1 500	90 – 1 500	90 – 1 500
Övrig utrustning:	Transporthjul, klingbroms	Transporthjul, klingbroms	
Massa (kg):	135	135	
Cirkapris (2004-04-14):	7 675 kr	8 500 kr	8 950 kr
Tillverkare/Generalagent:	Bala Agri AB		



Bergabos Vedkap 114

Bergabo	Vedkap 114
Typ:	Klingkap
Drift:	Elmotor 4 kW, 3-fas
Sågklingdiameter (mm):	700
Max kapdiameter (mm):	230
Längd (mm):	1 270
Bredd (mm):	1 140
Höjd (mm):	1 270
Arbetshöjd (mm):	875
Längd, matningsvagg (mm):	2 020
Övrig utrustning:	Elektrisk klingbroms
Extra utrustning:	Drag med kulhandske
Massa (kg):	140
Cirkapris (2004-06-17):	10 352 kr
Tillverkare/Generalagent:	Lennartsfors Verkstads AB



Clas Ohlsons Kapp 40

Clas Ohlson	Kapp 40	Kapp 45
Typ:	Klingkap	Klingkap
Drift:	Elmotor 1,6 kW 1-fas	Elmotor 2,2 kW 3-fas
Sågklingdiameter (mm):		
Max kapdiameter (mm):	140	165
Längd hopfälld (mm):	770	770
Bredd hopfälld (mm):	750	750
Höjd hopfälld (mm):	1 100	1 100
Arbetshöjd (mm):		
Längd, matningsvagg (mm):	770 – 1 300	77 – 1 300
Övrig utrustning:		
Massa (kg):	37	37
Cirkapris (2004-06-16):	3 036 kr	3 196 kr
Tillverkare/Generalagent:	Clas Ohlson AB	



Faxes Elvedkapsåg

Faxes	Elvedkapsåg
Typ:	Klingkap
Drift:	Elmotor 4 kW
Sågklingdiameter (mm):	700
Bredd (mm):	750
Höjd (mm):	750
Längd, matningsvagg (mm):	1 800
Övrig utrustning:	Transporthjul
Massa (kg):	115
Cirkapris (2004-04-26):	7 900
Tillverkare/Generalagent:	Faxes Fabriks AB

Kalvträsk Smide & Mekaniska AB	Vedkap
Typ:	Klingkap
Drift:	Elmotor 3,3 – 4,0 kW
Sågklingdiameter (mm):	700
Extra utrustning:	Rullbord 3 m
Massa (kg):	ca 70
Cirkapris (2004-02-17):	8 900 kr
Tillverkare/Generalagent:	Kalvträsk Smide & Mekaniska AB



Kellfri KS650

Kellfri	KS650
Typ:	Klingkap
Drift:	Elmotor 2,9 kW
Sågklingdiameter (mm):	650
Arbetshöjd (mm):	800
Längd, matningsvagg (mm):	Max 1 550
Övrig utrustning:	Transporthjul, spånutblås
Massa (kg):	110
Cirkapris (2004-03-23):	7 760 kr
Tillverkare/Generalagent:	Kellfri Försäljning KB



Lycksele Plåtprodukter AB:s V-kapen Oskar

Lycksele Plåtprodukter AB	V-kapen Oskar
Typ:	Klingkap
Drift:	Elmotor 3,0 kW
Sågklingdiameter (mm):	600
Max kapdiameter (mm):	ca 270
Arbetshöjd (mm):	750
Längd, matningsvagg (mm):	2 200
Övrig utrustning:	Transporthjul
Massa (kg):	100
Cirkapris (2004-06-16):	8 500 kr
Tillverkare/Generalagent:	Lycksele Plåtprodukter AB



NE-MA Kapsåg Kompakt 700

NE-MA	Kapsåg Kompakt 700
Typ:	Klingkap
Drift:	Elmotor 2,9 kW 3-fas
Sågklingdiameter (mm):	700
Längd (mm):	1 800
Bredd (mm):	910
Höjd (mm):	1 250
Längd, matningsvagg (mm):	1 600
Övrig utrustning:	Transporthjul
Massa (kg):	125
Cirkapris (2004-05-13):	6 700 kr
Tillverkare/Generalagent:	NE-MA Nedergatans Maskiner

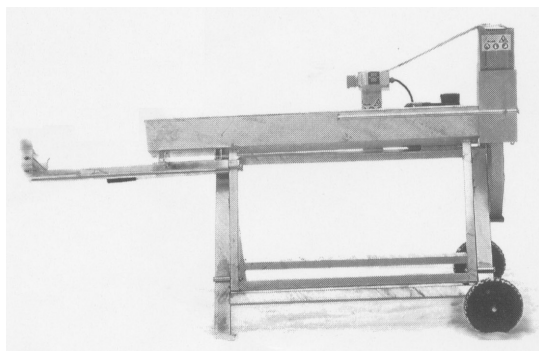

Nordkopen

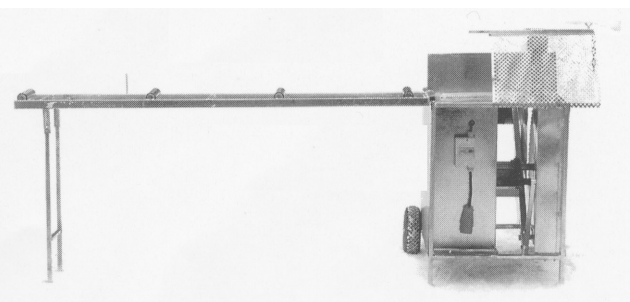

Nordbalanskopen

Nordmaskiner	Nordkopen	Nordbalanskopen
Typ:	Klingkap	Klingkap
Drift:	Elmotor 4 kW 3-fas	Elmotor 4 kW 3-fas
Sågklingdiameter (mm):	700 – 800	700
Längd, matningsvagga (mm):	Ca 2 300	2 300
Övrig utrustning:	Transporthjul	Transporthjul
Massa (kg):	Ca 130	135
Cirka pris (2004-07-09):	6 800 kr	7 440 kr
Tillverkare/Generalagent:	Reg Mekaniska	



Per Wikstrand AB:s Rättvikskopen

Per Wikstrand AB	Rättvikskopen
Typ:	Klingkap
Drift:	Elmotor 4 kW
Sågklingdiameter (mm):	700
Max kapdiameter (mm):	
Längd (mm):	2 300
Bredd (mm):	
Höjd (mm):	
Arbets höjd (mm):	
Längd, matningsvagga (mm):	2 000
Övrig utrustning:	Transporthjul, uppfällbar matningsvagga
Massa (kg):	140
Cirka pris (2004-05-10):	8 700 kr
Tillverkare/Generalagent:	Per Wikstrand AB



Serva 400



Serva 450



Serva 700

Serva	400	450	700
Typ:	Klingkap	Klingkap	Klingkap
Drift:	Elmotor 1,6 kW	Elmotor 2,2 kW	Elmotor 3,7 kW
Sågklingdiameter (mm):	400	450	700
Max kapdiameter (mm):	150	175	280
Längd (mm)	800	800	1 200
Bredd (mm):	Arbete: 750	750	750
Höjd (mm):	1 040	1 040	1 160
Arbets höjd (mm):	850	850	850
Övrig utrustning:			Transporthjul
Massa (kg):	35	38	75
Cirkapris (2004-09-02):	3 840 kr	4 280 kr	11 600 kr
Tillverkare/Generalagent:	HDF-Bolagen AB		



Texas Vedkap

Texas	Vedkap
Typ:	Klingkap
Drift:	Elmotor
Massa (kg):	
Cirka pris:	
Tillverkare/Generalagent:	Akland



Woodmax Vedkap K700

Woodmax	Vedkap K700
Typ:	Klingkap
Drift:	Elmotor 4,1 kW
Sågklingdiameter (mm):	700
Max kapdiameter (mm):	350
Längd, matningsvagg (mm):	2 500
Övrig utrustning:	Transporthjul
Massa (kg):	150
Cirka pris (2004-04-23):	8 200 kr
Tillverkare/Generalagent:	Trejon AB

Vedklyvar

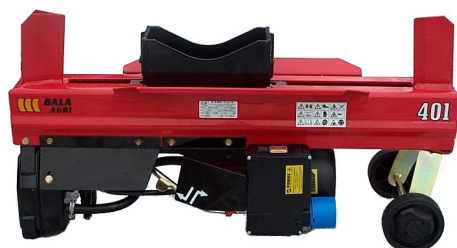

Bala Agris Raskenstam 401



Bala Agris Elproffsklyv EP50

Bala Agri	Raskenstam		Elproffsklyv	Elproffsklyv
	401	500	EP50	EP70
Typ:	Hydraulisk klyv			
Drift:	Elmotor 1,1 kW		Elmotor 3 kW	Elmotor 4 kW
Tryckkraft (ton):	4-5	4-5	3 (snabbklyvning) 7 (kraftklyvning)	4 (snabbklyvning) 7 (kraftklyvning)
Vedlängd (mm):	390	500	300-500	300-700
Längd (mm):	880	1 150		
Bredd (mm):	290	290		
Höjd (mm):	470	470		
Övrig utrustning:	Transporthjul			
Övrigt:	Klyvning vid både ut- och ingående kolvrörelse			
Massa (kg):	52	50	135	145
Cirkapris (2004-04-14):	3 990 kr	4 590 kr	8 550 kr	9 650 kr
Tillverkare/Generalagent:	Bala Agri AB			



Bala Agris Elproffsklyv EP110



Bala Agris Traktorproffsklyv P67

Bala Agri	Elproffsklyv EP110	Traktorproffsklyv P67	Traktorproffsklyv P812
Typ:	Hydraulisk klyv		
Drift:	Elmotor 4 kW	Traktors hydraulik	
Tryckkraft (ton):	7 (snabbklyvning) 10,2 (kraftklyvning)	Vid 18 MPa: 3,5 (snabbklyvning) 6 (kraftklyvning)	Vid 18 MPa 6,9 (snabbklyvning) 8,6 (kraftklyvning)
Max vedlängd (mm):	1 100	670	1 100
Längd (mm):	2 600	1 870	2 770
Övrig utrustning:	Transporthjul		
Extra utrustning:	Dragstång med kulhandske, stolpklyvsförlängare	Separat elektriskt motor för ddrivning av hydraulik	
Massa (kg):	290	155	250
Cirkapris (2004-04-14):	13 200 kr	8 100 kr	9 550 kr
Tillverkare/Generalagent:	Bala Agri AB		

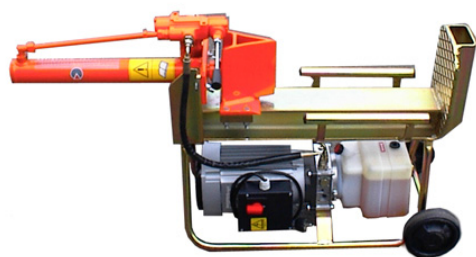

Ballerio & Forestello A5

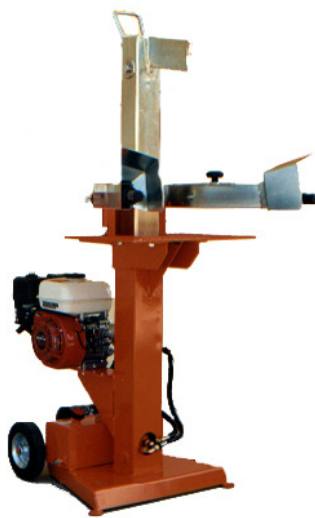

Ballerio & Forestello A6



Ballerio & Forestello A8

Ballario & Forestello	A5 V OR	A6 / C6 V	A8 / C8 V	A9 / B9
Typ:	Hydraulisk klyv			
Drift:	Elmotor 0,7 kW 1- alt 3-fas	Elmotor 2,2 kW 1- alt 3-fas; alt traktors kraftuttag eller hydraulik; alt bensinmotor 4,4 / 5,9 kW		Elmotor 2,2 kW 1- alt 3-fas; alt traktors kraftuttag eller hydraulik; alt bensinmotor 6,6 kW
Tryckkraft (ton):	5	6	8	9
Max vedlängd (mm):	560	550 / 1 100 / 1 400		450 / 560 / 1 100
Övrigt:	Vertikalt eller horisontellt arbete	Vertikalt arbete		
Extra utrustning:	Transporthjul			
Massa (kg):	65 – 75	110 – 160	115 – 165	90 – 285
Cirkapris (2004-07-08):	6 507 kr	8 173 – 13 532 kr	8 648 – 14 397 kr	7 666 – 17 912 kr
Tillverkare/Generalagent:	Tecura AB			



Ballerio & Forestello A10



Ballerio & Forestello A14

Ballario & Forestello	A10	A12	A14	A16
Typ:	Hydraulisk klyv			
Drift:	Elmotor 2,2 kW 1- alt 3-fas	Elmotor 2,2 kW 1-fas alt 2,2 / 4,0 kW 3-fas; alt traktors kraftuttag eller hydraulik; alt bensinmotor 4,4 / 6,6 kW; dieselmotor 7,4 kW	Elmotor 4,0 kW 3-fas; alt traktors kraftuttag eller hydraulik; alt bensinmotor 6,6 kW; alt dieselmotor 7,4 kW	
Tryckkraft (ton):	10	12	14	16
Max vedlängd (mm):	540	650 / 700 / 1 100		700 / 1 100
Arbetsriktning:	Horisontellt	Vertikalt alt. horisontellt		
Extra utrustning:	Drag med kulhandske			
Massa (kg):	200 – 290	250 – 450		265 – 500
Cirkapris (2004-07-08):	11 088 kr	9 207 – 28 595 kr		9 479 – 31 060 kr
Tillverkare/Generalagent:	Tecura AB			



Ballerio & Forestello A30

Ballario & Forestello	A22	A30	A40
Typ:	Hydraulisk klyv		
Drift:	Elmotor 5,5 kW 3-fas; alt traktors kraftuttag eller hydraulik; alt bensinmotor 8,1 kW; alt dieselmotor 8,8 kW	Traktors hydraulik	
Tryckkraft (ton):	12	30	40
Max vedlängd (mm):	1 100	1 100	1 100
Övrigt:	Vertikalt alt. horisontellt arbete	Horisontellt arbete	
Extra utrustning:	Drag med kulhandske		
Massa (kg):		750	
Cirkapris (2004-07-08):	13 741 – 42 485 kr	39 113 – 50 910 kr	50 176 kr
Tillverkare/Generalagent:	Tecura AB		



Bergabo Hydraulklyv 600E pro

Bergabo	Hydraulklyv 60 E	Hydraulklyv 600E
Typ:	Hydraulisk klyv	Hydraulisk klyv
Drift:	Elmotor 4 kW, 3-fas	Elmotor 4 kW, 3-fas
Tryckkraft (ton):	6	10
Max vedlängd (mm):	600	600
Längd (mm):	1 720	2 030
Bredd (mm):	750	930
Höjd (mm):	1 040	1 120
Arbets höjd (mm):	760	830
Övrig utrustning:	Transporthjul	Transporthjul
Massa (kg):	131	176
Cirkapris (2004-06-17):	9 596 kr	12 864 kr
Tillverkare/Generalagent:	Lennartsfors Verkstads AB	



Clas Ohlsons Vedklyv 5T



Clas Ohlsons Woody



Clas Ohlsons Power Axe

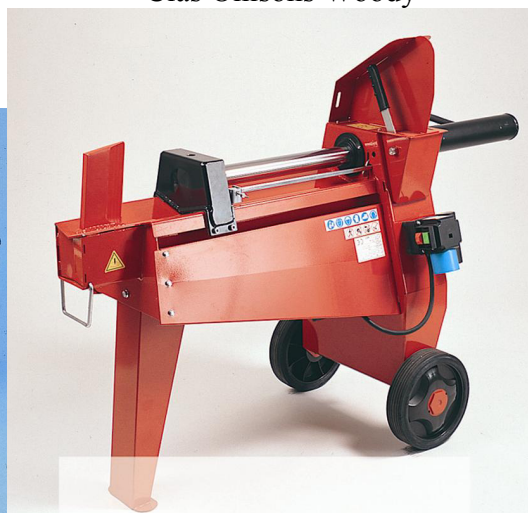

Clas Ohlsons Bolic

Clas Ohlson	Vedklyv 5T	Woody	Power Axe	Bolic
Typ:	Hydraulisk klyv	Hydraulisk klyv	Hydraulisk klyv	Hydraulisk klyv
Drift:	Elmotor 1,5 kW 1-fas	Elmotor 1,5 kW 1-fas	Elmotor 1,5 kW 1-fas	Elmotor 2,3 kW 1-fas
Tryckkraft (ton):	5	3,8	2 (snabbklyvning) 7 (kraftklyvning)	
Max vedlängd (mm):	520	370	520	550
Längd (mm):	1 200	770		
Bredd (mm):	260	300		
Höjd (mm):	485	490		
Arbets höjd (mm):				700
Övrig utrustning:	Transporthjul	Transporthjul	Transporthjul	Transporthjul
Massa (kg):	50	35	62	98
Cirkapris (2004-06-16):	1 916 kr	3 196 kr	4 796 kr	6 716 kr
Tillverkare/Generalagent:	Clas Ohlson AB			



Comfort 370 / 520

Comfort	370	520	520 Turbo
Typ:	Hydraulisk klyv	Hydraulisk klyv	Hydraulisk klyv
Drift:	Elmotor 1,5 kW	Elmotor 1,5 kW	Elmotor 1,5 kW
Tryckkraft (ton):	4	4	4 (snabbklyvning) 7 (kraftklyvning)
Max vedlängd (mm):	370	520	520
Längd (mm):	765	300	1 070
Bredd (mm):	300	490	300
Höjd (mm):	490	915	530
Övrig utrustning:	Transporthjul	Transporthjul	Transporthjul
Övrigt:			
Massa (kg):	35	40	65
Cirkapris (2004-09-02):	3 480 kr	3 920 kr	6 000 kr
Tillverkare/Generalagent:	HDF-Bolagen AB		



Dalen Vedklyv 1550

Dalen	Vedklyv 1550
Typ:	Hydraulisk klyv
Drift:	Traktors kraftuttag
Tryckkraft (ton):	3,5 (snabbklyvning) 5,6 (kraftklyvning) alt 3,5 (snabbklyvning) 8,0 (kraftklyvning)
Hydraulcylinders slaglängd (mm):	Justerbar, 300-685
Max vedlängd (mm):	680
Övrig utrustning:	Transportör 2,75 m
Massa (kg):	210-220
Cirka pris (2003-05-09):	12 850 – 14 900 NOK
Tillverkare/Generalagent:	Nimek Industries AB



DUAB Energy 40



DUAB Green Shot 7

DUAB	Energy 40	Energy 50	Green Shot 7
Typ:	Hydraulisk klyv		
Drift:	Elmotor 1,5 kW	Elmotor 1,5 kW	Elmotor 1,5 kW
Tryckkraft (ton):	4	4	7
Max vedlängd (mm):	370	520	520
Längd (mm):	756	915	1 070
Bredd (mm):	300	300	300
Höjd (mm):	490	490	530
Övrig utrustning:	Transporthjul	Transporthjul	Transporthjul
Massa (kg):	35	40	65
Cirkapris (2004-04-02):	2 716 kr	3 036 kr	4 400 kr
Tillverkare/Generalagent:	Drift & Underhållsteknik AB		



Faxes Elhydrauliska vedklyv 500 mm



Faxes Elhydrauliska vedklyv 700 mm



Faxes Elhydrauliska vedklyv 1100 mm



Faxes Traktorklyv 700 mm

Faxes	Elhydraulisk klyv			Traktorklyv	
	500 mm	700 mm	1100 mm	700 mm	1100 mm
Typ:	Hydraulisk klyv			Hydraulisk klyv	
Drift:	Elmotor 3 kW	Elmotor 4 kW	Elmotor 3 kW	Traktors hydraulik	
Tryckkraft (ton):	7	7	7	7	7
Max vedlängd (mm):	500	700	1 100	700	1 100
Längd (mm):	1 500	2 000	2 400	1 900	
Bredd (mm):	700	700	700		
Arbetshöjd (mm):	700	700	700	700	
Övrig utrustning:	Transporthjul				
Massa (kg):	105	125	145	95	
Cirkapris (2004-04-26):	7 900 kr	9 100 kr	10 700 kr	5 500 kr	7 800 kr
Tillverkare/Generalagent:	Faxes Fabriks AB				



Hammars Vedklyv 55 cm



Hammars Vedklyv 105 cm



Hammars Traktorklyv 105 cm

Hammars	Vedklyv 55 cm	Vedklyv 105 cm	Traktorklyv 55 cm	Traktorklyv 105 cm
Typ:	Hydraulisk klyv			
Drift:	Elmotor 4,0 kW		Traktors hydraulik	
Tryckkraft (ton):	6,2	6,2		
Max vedlängd (mm):	550	1 050	550	1 050
Övrig utrustning:	Transporthjul			
Extra utrustning:			Separat motor på 4,0 kW för drift av hydrauliken	
Massa (kg):	ca 130	200		
Cirka pris (2004-07-12):	10 600 kr	12 800 kr		7 900 kr
Tillverkare/Generalagent:	Hammars Verkstad AB			



JBM Lantteks Vedklyv SB 7000.

JBM Lanttek	Vedklyv SB 7000
Typ:	Hydraulisk klyv
Drift:	Elmotor 2,2 kW
Tryckkraft (ton):	6,0
Max vedlängd (mm):	540
Längd (mm):	800
Bredd (mm):	750
Höjd (mm):	1 300
Arbets höjd (mm):	850
Övrig utrustning:	Transporthjul
Massa (kg):	128
Cirka pris (2004-05-10):	8 700 kr
Tillverkare/Generalagent:	JBM Lanttek

Kalvträsk Smide & Mekaniska AB	Vedklyv
Typ:	Hydraulisk klyv
Drift:	Elmotor
Tryckkraft (ton):	10
Massa (kg):	ca 90
Cirka pris (2004-02-17):	10 000 kr
Tillverkare/Generalagent:	Kalvträsk Smide & Mekaniska AB



Kellfri HK750



Kellfri VK1100

Kellfri	HK750	HK770	HK1100	VK700	VK1100
Typ:	Hydraulisk klyv	Hydraulisk klyv	Hydraulisk klyv	Hydraulisk klyv	Hydraulisk klyv
Drift:	Elmotor 2,9 kW			Traktors hydraulik	
Tryckkraft (ton):	7	7	7	7	7
Hydraulcylinders slaglängd (mm):	500	700	1 100	700	1 100
Vedlängd (mm):	0-500	0-700	0-1 100	0-700	0-1 100
Längd (mm):				1 900	1 390
Bredd (mm):				960	960
Höjd (mm):				1 390	1 390
Arbets höjd (mm):	720	720	720	720	720
Övrig utrustning:	Transporthjul				
Massa (kg):	145	160	195	144	168
Cirka pris (2004-03-23):	7 550 kr	8 390 kr	10 100 kr	5 960 kr	6 470 kr
Tillverkare/Generalagent:	Kellfri Försäljning KB				



Lunas Woody 40 / 50



Lunas Logic



Lunas Ferax BVK-370 / 520



Lunas Split 500

Luna	Woody		Logic	Ferax		Split 500
	40	50		BVK-370	BVK-520	
Typ:	Hydraulisk klyv					
Drift:	Elmotor 1,5 kW 1-fas					Elmotor 1,8 kW 1-fas
Tryckkraft (ton):	4	4	7	5	5	5 / 4
Max klyvdiameter (mm):	300	300	400	300	300	300
Max vedlängd (mm):	370	520	520	370	520	500
Längd (mm):	765	915	1 100	955	1 200	1 150
Bredd (mm):	300	300	330	220	220	
Höjd (mm):	490	490	530	480	480	
Övrig utrustning:	Transporthjul					
Övrigt:						Klyvning vid både ut- och ingående kolvrörelse
Massa (kg):	35	38	67	45	50	53
Cirkapris (2004-08-20):	3 192 kr	3 992 kr	5 640 kr	2 470 kr	2 750 kr	4 960 kr
Tillverkare/Generalagent:	Luna Sverige AB					



MTD Trädgårdsmaskiner ABs vedklyv modell LS 275

MTD	Vedklyv modell LS 275
Typ:	Hydraulisk klyv
Drift:	Bensinmotor 4 kW
Tryckkraft (ton):	27
Max vedlängd (mm):	63
Övrig utrustning:	Transporthjul och drag med kulhandske
Massa (kg):	
Cirka pris (2004-06-15):	16 720 kr
Tillverkare/Generalagent:	MTD Trädgårdsmaskiner AB



NE-MA Elhydraulisk klyv Modell 38



NE-MA Elhydraulisk klyv Modell 50



NE-MA Elhydraulklyv Modell 70



NE-MA Elhydraulklyv Modell 110

NE-MA	Elhydraulklyv				
	Modell 38	Modell 50	Modell 70	Modell 110	Modell 130
Typ:	Hydraulisk klyv				
Drift:	Elmotor 1,1 kW, 1-fas	Elmotor 2,9 kW 3-fas alt bensinmotor 4,4 kW			Elmotor 4,0 kW 3-fas
Tryckkraft (ton):	3	6	7	7	10,5
Hydraulcylinders slaglängd (mm):	380	500	700	1 100	1 300
Längd (mm):	1 050	1 550	2 050	2 730	3 150
Bredd (mm):	750	750	750	750	750
Höjd (mm):	1 000	1 000	1 000	1 000	1 000
Övrig utrustning:	Transporthjul				
Massa (kg):	70	130	150	220	290
Cirkapris (2004-05-13):	4 900 kr	7 500 – 8 700 kr	8 200 – 9 400 kr	9 300 – 10 500 kr	11 500 kr
Tillverkare/Generalagent:	NE-MA Nedergatans Maskiner				

NE-MA	Hydraulisk klyv för traktordrift			
	Modell 50	Modell 70	Modell 110	Modell 130
Typ:	Hydraulisk klyv			
Drift:	Traktors hydraulik			
Tryckkraft (ton):	6	7	7 alt. 10	10,5
Hydraulcylinders slaglängd (mm):	500	700	1 100	1 300
Längd (mm):	1 550	1 950	2 730	3 150
Bredd (mm):	850	850	850	850
Höjd (mm):	1 000	1 000	1 000	1 000
Övrig utrustning:				
Massa (kg):	95	125	170	220
Cirkapris (2004-05-13):	5 200 kr	5 900 kr	6 500 – 7 500 kr	7 900 kr
Tillverkare/Generalagent:	NE-MA Nedergatans Maskiner			

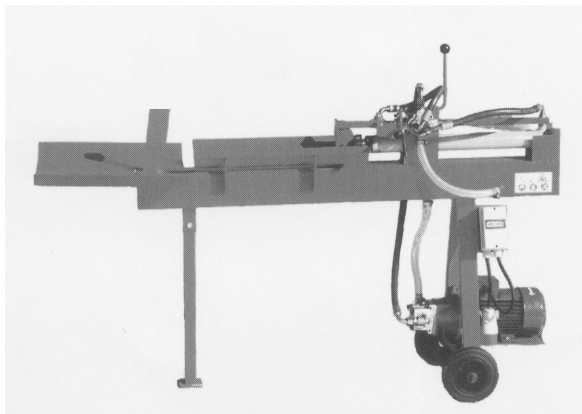

Nordmini

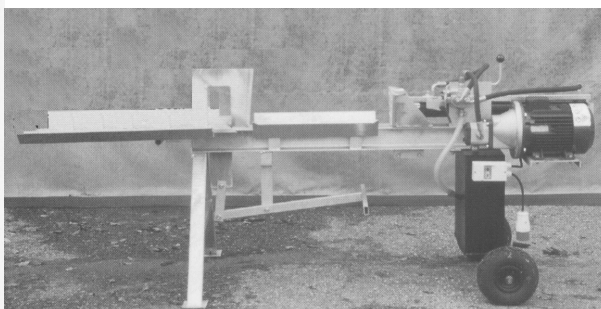

Nordklyven

Nordmaskiner	Nordmini	Nordklyven
Typ:	Hydraulisk klyv	Hydraulisk klyv
Drift:	Elmotor 2,2 kW 3-fas	Elmotor 4 kW 3-fas alt. traktor
Tryckkraft (ton):	Ca 4	7
Max vedlängd (mm):	520	600 / 1 100
Längd (mm):	1 440	
Bredd (mm):	550	
Övrig utrustning:	Transporthjul	Transporthjul
Massa (kg):	90	180 / 200
Cirkapris (2004-07-09):	7 120 kr	6 480 – 11 840 kr
Tillverkare/Generalagent:	Reg Mekaniska	



Per Wikstrand AB:s PW-klyven

Per Wikstrand AB	PW-klyven
Typ:	Hydraulisk klyv
Drift:	Elmotor 4 kW
Tryckkraft (ton):	7,8
Max vedlängd (mm):	500
Övrig utrustning:	Transporthjul
Massa (kg):	120
Cirkapris (2004-05-10):	8 400 kr
Tillverkare/Generalagent:	Per Wikstrand AB



Serva 370



Serva 520



Serva 520 Magnum

Serva	370	520	520 Magnum	560/1040
Typ:	Hydraulisk klyv	Hydraulisk klyv	Hydraulisk klyv	Hydraulisk klyv
Drift:	Elmotor 1,5 kW	Elmotor 1,5 kW	Elmotor 1,5 kW	Elmotor 1,85 kW
Tryckkraft (ton):	4	4	4 (snabbklyvning) 7 (kraftklyvning)	5
Max vedlängd (mm):	370	520	520	560/1 040
Längd (mm):	765	300	1 070	500
Bredd (mm):	300	490	300	600
Höjd (mm):	490	915	530	1 000 / 1 500
Övrig utrustning:	Transporthjul	Transporthjul	Transporthjul	Transporthjul
Övrigt:				Variabel klyvlängd, vertikal klyvning
Massa (kg):	35	40	65	63,5
Cirkapris (2004-09-02):	3 720 kr	4 000 kr	6 960 kr	8 960 kr
Tillverkare/Generalagent:	HDF-Bolagen AB			



Serva 547 / 747

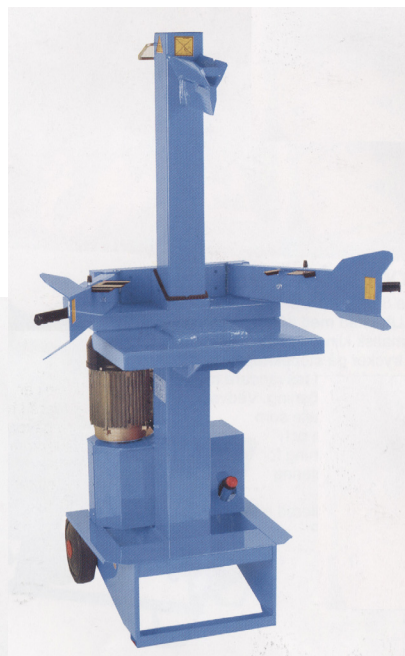

Serva 545 VT

Serva	547	747	545 VT
Typ:	Hydraulisk klyv	Hydraulisk klyv	Hydraulisk klyv
Drift:	Elmotor 3 kW	Elmotor 4 kW	Elmotor 3 kW
Tryckkraft (ton):	3 (snabbklyvning) 7 (kraftklyvning)	4 (snabbklyvning) 7 (kraftklyvning)	6
Max vedlängd (mm):	530	700	540
Övrig utrustning:	Transporthjul	Transporthjul	Transporthjul
Massa (kg):	135	145	
Cirkapris (2004-09-02):	11 280 kr	12 240 kr	11 280 kr
Tillverkare/Generalagent:	HDF-Bolagen AB		



Sonnys Elhydrauliska vedklyv 50 cm med elmotordrift.

Sonnys	Elhydraulisk vedklyv 50 cm	Elhydraulisk vedklyv 70 cm	Hydraulisk vedklyv 70 cm	Hydraulisk vedklyv 110 cm
Typ:	Hydraulisk klyv			
Drift:	Elmotor 2,2 kW alt traktors hydraulik		Traktors hydraulik	
Tryckkraft (ton):	5,5	5,5	5,5	5,5
Hydraulcylinders slaglängd (mm):	500	700	700	1 100
Max vedlängd (mm):	500	700	700	1 100
Längd (mm):	1 400	1 900		
Höjd (mm):	1 000	1 000		
Övrig utrustning:			Upphångningsbar i traktorns 3-punktslyft	
Extra utrustning:	Transporthjul	Transporthjul		
Massa (kg):	90 alt. 55	100 alt. 65		
Cirkapris (2003-06-13)	7 160 alt. 3 850 kr	8 110 alt. 4 510 kr	5 520 kr	7 100 kr
Tillverkare/Generalagent:	Sonnys Maskiner AB			



Nima Maskintekniks Split 401

Nima Maskintekniks Split 500



Nima Maskintekniks Split 6000

Split	401	500	6000
Typ:	Hydraulisk klyv		
Drift:	Elmotor 1,9 kW	Elmotor 1,9 kW	Elmotor 2,2 kW
Tryckkraft (ton):	4-5	4-5	5,6
Max vedlängd (mm):	390	500	520
Längd (mm)	Arbete:	900	1 150
	Förvaring:	900	900
Bredd (mm):	290	290	420
Höjd (mm):	470	470	1 000
Övrig utrustning:	Transporthjul		
Övrigt:	Klyvning vid både ut- och ingående kolvrörelse		
Massa (kg):	50	50	90
Cirkapris (2004-03-29):	3 980 kr	4 460 kr	6 780 kr
Tillverkare/Generalagent:	Nima Maskinteknik AB		



Texas Power Split 400 H



Texas Power Split 600 V

184 (197)

Texas Power Split	400 H	520 H	600 V / VG	2600 HG /HD
Typ:	Hydraulisk klyv			
Drift:	Elmotor 1,2 kW 1-fas		Elmotor 2,0 kW 1-fas alt bensinmotor 3,7 kW	Diesel- alt bensinmotor 4,4 kW
Tryckkraft (ton):	4	5	6	26
Max vedlängd (mm):	370		1 000	630
Övrig utrustning:				Transporthjul, drag med kulhandske
Massa (kg):				
Cirkapris:				
Tillverkare/Generalagent:	Akland			



TSC Hobby 5,5-55

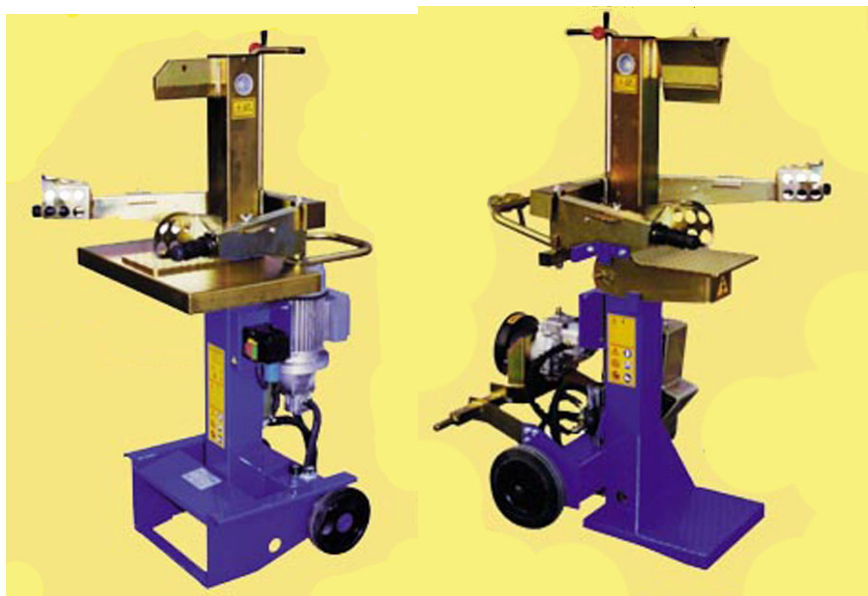

TSC ET 5-55

TSC ET 7-110

TSC	Hobby 5,5-35	5-55	7-55	7-110
Typ:	Hydraulisk klyv	Hydraulisk klyv	Hydraulisk klyv	Hydraulisk klyv
Drift:	Elmotor 1,5 kW	Elmotor 1,9 kW	Elmotor 2,2 kW	Elmotor 2,2 kW
Tryckkraft (ton):	5,5	5	7	7
Max vedlängd (mm):	350	550	550	550 / 1 100
Storlek (mm):		550x630x970-1 020	550x630x970-1 020	550x630x1 000-1 550
Övrigt:	Stående eller liggande arbetsläge - horisontalt eller vertikalt arbetande hydraulkolv			
Massa (kg):	50	89	103	113
Cirkapris (2004-03-21):	5 995 kr	8 712 kr	9 596 kr	11 196 kr
Tillverkare/Generalagent:	Tanaka KB			



WIAB-klyven 70

WIAB-klyven	70	110
Typ:	Hydraulisk klyv	Hydraulisk klyv
Drift:	Elmotor 4 kW alt. traktors hydraulik	Elmotor alt. traktors hydraulik
Tryckkraft (ton):	7	
Hydraulcylinders slaglängd (mm):	500	700
Max vedlängd (mm):	500	700
Längd (mm):	2 050	
Arbets höjd (mm):	750 - 900	
Övrig utrustning:	Transporthjul	
Massa (kg):	Ca 135	
Cirkapris (2004-02-26):	6 825 – 11 025 kr	7 560 – 12 075 kr
Tillverkare/Generalagent:	Wärnströms Industri AB	



Vimmerbyklyven

Vimmerbyklyven	50 cm	70 cm	110 cm
Typ:	Hydraulisk klyv		
Drift:	Elmotor 4,0 kW alt. traktors hydraulik		
Tryckkraft (ton):	7	7	7
Hydraulcylinders slaglängd (mm):	500	700	1 100
Längd (mm):		2 200	
Arbets höjd (mm):		750-950	
Extra utrustning:	Tvåhastighets hydraulcylinder (tryckkraft 5,5 & 7 ton), bensinmotor 4,4 kW i stället för elmotor		
Massa (kg):		Ca 145	
Cirkapris (2003-06-13):	9 250 alt. 6 400 kr	9 750 alt. 6 650 kr	10 750 alt. 7 250 kr
Tillverkare/Generalagent:	Fagerströms Maskin AB		



Woodmax Basklyv



Woodmax Snabbklyv TR 600



Woodmax Snabbklyv EL 1000

Woodmax	Basklyv	Snabbklyv TR / EL 600	Snabbklyv TR / EL 1 000
Typ:	Hydraulisk klyv	Hydraulisk klyv	Hydraulisk klyv
Drift:	Elmotor 2,2 kW	Traktors hydraulik alt elmotor 4,1 kW	Traktors hydraulik alt elmotor 4,1 kW
Tryckkraft (ton):	5,6	4 (snabbklyvning) 7 (kraftklyvning)	4 (snabbklyvning) 7 (kraftklyvning)
Max klyvdiameter (mm):	350	400	400
Max vedlängd (mm):	500	600	1 700
Övrig utrustning:			
Massa (kg):	75	150 / 200	125 / 185
Cirkapris (2004-04-23):	7 390 kr	6 660 / 9 990 kr	7 300 / 10 970 kr
Tillverkare/Generalagent:	Trejon AB		

Kontaktuppgifter om tillverkare och generalagenter

AB Alstor

Lågum Pl. 2020
450 52 Dingle
Tel: 0524-407 45; 070-586 18 11
Fax: 0524-421 77
E-post: alstor@swipnet.se;
bohustraktor@swipnet.se
Hemsida: www.alstor.se

AB KGS Mekaniska

Box 826
981 28 Kiruna
Tel: 0980-845 02
Fax: 0980-845 09
E-post: henry.rovaniemi@kgs.se

Agco Ab

Box 18
751 03 Uppsala
Tel: 018-660000
Fax: 018-108555
E-post: info@agco.se
Hemsida: www.nokkatume.fi

Agne Eriksson AB

Medle 248
931 98 Skellefteå
Tel: 0910-770105
Fax: 0910-773011
E-post: agne.erikssonab@swipnet.se
Hemsida: www.agneeriksson.se

Akland

Kraftgatan 23
242 35 Hörby
Tel: 0415-130 60
Fax: 0415-137 88
E-post: info@akland.se
Hemsida: www.akland.se

Alfta Gallringsteknik AB

Malvik 61
822 91 Alfta
Tel: 0271-556 08; 070-651 69 68
Fax: 0271-170 05

Andreas Stihl Norden AB

Box 3062
Tel: 0302-24800
Fax: 0302-23155
E-post: info@stihl.se
Hemsida: www.stihl.se

Arnlo Jord & Skog

Ytterocke 311
830 02 Mattmar
Tel: 0640-450 09
Fax: 0640-450 60
E-post: info@arnlo.com
Hemsida: www.arnlo.com

Avesta-Vagnen AB

Högboleden 20
774 61 Avesta
Tel: 0226-197 97, 070-784 1777
Fax: 0226-197 98
E-post: avestavagnen@telia.com
Hemsida: www.avestavagnen.com

B. O. Lindström

Älvgatan 17
782 91 Malung
Tel: 0280-601 58
Fax: 0280-713 10
Hemsida:
www.lantbruksnet.se/bolindstrom

Bala Agri AB

Bredöl
465 91 Nossebro
Tel: 0512-295 50
Fax: 0512-811 91
E-post: info@balaagri.se
Hemsida: www.balaagri.se



BJM Maskin AB

Kuserud, Rådanefors
458 93 Färjelanda
Tel: 0528-700 00
Fax: 0528-701 36
E-post: info@bjmmaskin.se
Hemsida: www.bjmmaskin.se

Carlmans

Industrigatan 13A
619 33 Trosa
Tel: 0156-122 90
Fax: 0156-167 31
E-post: info@carlmans.nu
Hemsida: www.carlmans.nu

Catrinelunds Gård

Catrinelund
733 91 Sala
Tel: 0224-178 86
Fax: 0224-107 83

Clas Ohlson AB

793 85 Insjön
Tel: 0247-444 00
Fax: 0247-445 09
E-post: kundtjanst@clasohlson.se
Hemsida: www.clasohlson.se

Combi Trac Norge AS

Opgarden, Knösen
2435 Braskereidfoss
NORGE
Tel: +47-624 237 00
Fax: +47-624 231 21
E-post: post@combitrac.no
Hemsida: www.combitrac.no

Conpro AB

Truckgatan 1
931 36 Skellefteå
Tel: 0910-880 19
Fax: 0910-711015
E-post: conproab@hotmail.com
Hemsida: www.conpro.se

Dahlbergs Maskin AB

Frök 406
870 52 Nyland
Tel: 0612-503 62
Fax: 0612-502 07
Hemsida: www.bilke.net

Danroy DSM AB

Industrigatan 10
668 32 Ed
Tel: 0534-106 68
Fax: 0534-108 68
E-post: anette@dsmab.se
Hemsida: www.danroy.se

Delsbo Maskin AB

Kalvstigen 21
820 60 Delsbo
Tel: 0653-108 33
Fax: 0653-770 70
E-post:
Hemsida:

Drift & Underhållsteknik AB

Storgatan 75
383 23 Mönsterås
Tel: 0499-143 19
Fax: 0499-140 66

Electrolux Outdoor Products

Järnvägsgatan Hus 107
561 82 Husqvarna
Tel: 036-146700
Fax: 036-146070
Hemsida: www.partner.se

EMECO Edströms Mekaniska

Västra Hökmark 60
930 10 Lövånger
Tel: 0913-200 44
Fax: 0913-200 44
E-post: emeco@ebox.tninet.se
Hemsida: www.emeco.nu



Fagerströms Maskin AB

Box 185
598 23 Vimmerby
Tel: 0492-100 75
Fax: 0492-170 04
E-post: caf@fagerstromsmaskin.se
Hemsida: www.fagerstromsmaskin.se

Farma Norden AB

Bankliden 4
691 32 Karlskoga
Tel: 0586-449 90
Fax: 0586-444 25
E-post: caliber.t@telia.com
Hemsida: www.forsmw.com

Faxes Fabriks AB

Storgatan 32
330 26 Burseryd
Tel: 0371-500 08, 500 80
Fax: 0371-500 48
E-post: faxes@swipnet.se
Hemsida: www.faxes.se

Forshaga Svets o Smide

Box 121
667 22 Forshaga
Tel: 054-60 24 64
Fax: 054-60 24 79

GGP Sweden AB

Box 1006
573 28 Tranås
Tel: 0140-677 00
Fax: 0140-678 01
Hemsida: www.stiga.se

Gränsfors Bruks AB Sweden

Gränsfors Yxsmedja
820 70 Bergsjö
Tel: 0652-710 90
Fax: 0652-140 02
E-post: axes@gransfors.com
Hemsida: www.gransfors.com

Gårdstafräsen HB

Gårdsta 154
830 01 Hallen
Tel: 0643-200 07
Fax: 0643-202 61
E-post: olle.hemmingson@z.lrf.se
Hemsida: www.hemmingson.nu

Hammars Verkstad AB

Lustebo
790 20 Grycksbo
Tel: 023-705070
Fax: 023-705079
Hemsida: www.hammars.com

HDF-Bolagen AB

Box 525
301 80 Halmstad
Tel: 035-154400
Fax: 035-121780
E-post: info@hdf.se
Hemsida: www.hdf.se

Hedmans Motor AB

Norrvägen 39
933 31 Arvidsjaur
Tel: 0960-123 41
Fax: 0960-123 40
E-post: hedmans.motor@telia.com
Hemsida: www.hedmansmotor.com

Helge Teknik

Fabriksplan 335
835 21 Krokomb
Tel: 0640-610 15; 070-398 98 71
Fax: 0640-610 15
E-post: info@skogis.nu
Hemsida: www.skogis.nu

Husqvarna Skog & Trädgård

561 82 Husqvarna
Tel: 036-14 66 00
Fax: 036-14 61 96
Hemsida: www.husqvarna.se



Hypro AB

PL 882
280 70 Lönsboda
Tel: 0479-220 59
Fax: 0479-220 46
E-post: hypro.ab@swipnet.se
Hemsida: www.hypro.se

Igland AS

Roresanden 109
N-4885 Grimstad
NORGE
Tel: +47-37-256200
Fax: +47-37-256201
E-post: corporate@igland-as.com
Hemsida: www.igland-as.com

Jakops AB

Hovberg 2081
840 40 Svenstavik
Tel: 0687-514 47
Fax: 0687-123 46

JBM Lanttek

Borgargatan 13
571 62 Bodafors
Tel: 0380-371830
Fax: 0380-371831
E-post: erwin.albert.ruff@jbmlanttek.com
Hemsida: www.jbmlanttek.com

JTM Produkt AB

Marknadsvägen 200
981 91 Jukkasjärvi
Tel: 0980-213 65
Fax: 0980-212 20
E-post: info@jtmprodukt.se
Hemsida: www.jtmprodukt.se

Jonsered Power Products

433 81 Jonsered
Tel: 031-94 90 00
Fax: 031-94 91 10
Hemsida: www.jonsered.se

Kalvträsk Smide och Mekaniska AB

Box 16
930 27 Kalvträsk
Tel: 0915-310 20, 310 34
Hemsida:
kalvtraskmek.webb2.it-norr.com

Kellfri Försäljning KB

Munkatorpsgratan 6
532 37 Skara
Tel: 0511-242 50
Fax: 0511-168 33
E-post: info@kellfri.se
Hemsida: www.kellfri.se

KMA Försäljning AB

Ängsbacka 6
930 10 Lövånger
Tel: 0913-103 20
Fax: 0913-106 54
E-post: info@kmasystem.se
Hemsida: www.kmasystem.se

Komatsu Forest AB/ Cranab

Box 7124
907 04 Umeå
Tel: 090-709300
Fax: 090-709315
E-post: cranab@partekforest.com
Hemsida: www.cranab.com

Kranman AB

Remne 1470
450 52 Dingle
Tel: 0525-430 19
Fax: 0525-430 04
E-post: info@kranman.com
Hemsida: www.kranman.com

K.T.S Maskiner

Sickelsta 116
692 93 Kumla
Tel: 019-585010
Fax: 019-574233
Hemsida: www.kts.nu



Kölefors Maskin AB

Kölefors
590 40 Kisa
Tel: 0494-129 90
Fax: 0494-109 80
E-post: info@kisaved.com
Hemsida: www.kisaved.com

Lameco AB

Skogsvägen 21
922 73 Hällnäs
Tel: 0933-201 13
Fax: 0933-201 30

Lennartsfors Verkstads AB

Lennartsfors 1
672 92 Årjäng
Tel: 0573-392 00
Fax: 0573-300 35
E-post: info@lennartsfors.com
Hemsida: www.lennartsfors.com

Logbear Oy

Hankamutka 18
96440 Rovaniemi
FINLAND
Tel: +358-16-347600
Fax: +358-16-345200

Loglift Jonsered Cranes Ab Oy

P.O. Box 54
FIN-24101 Salo,
FINLAND
Tel: +358 204 55 2599
Fax: +358 204 55 2500
Hemsida: www.loglift.com
E-post: info@loglift.com

Logosol

Industrigatan 13
871 53 Härnösand
Tel: 0611-182 85
Fax: 0611-182 89
E-post: info@logosol.se
Hemsida: www.logosol.se

Luna Sverige AB

Sandbergsvägen 3
441 80 Alingsås
Tel: 0322-606000
Fax: 0322-606203
E-post: luna@luna.se
Hemsida: www.luna.se

Lycksele Plåtprodukter AB

Box 530
921 28 Lycksele
Tel: 0950-142 76
Fax: 0950-109 64
E-post: info@lppab.se
Hemsida:
www.lantbruksnet.se/lyckseleplat/vedkap.htm

Martinell Modell Service AB

Råsbo
740 45 Tärnsjö
Tel: 0292-440 10
Fax: 0292-440 40
E-post: mms.ab@telia.com
Hemsida: www.terri.st

Moheda System AB

Box 84
340 36 Moheda
Tel: 0472-711 95
Fax: 0472-711 35
E-post: info@mohedasystem.se
Hemsida: www.mohedasystem.se

Mowi System AB

Blästrargatan 2
462 73 Vänersborg
Tel: 0521-262630
Fax: 0521-262639
E-post: mowi@mowi.se
Hemsida: www.mowi.se

Motorfirman Holger Duell AB

Box 6093
400 93 Göteborg
Tel: 031-727 3600
Fax: 031-523334
E-post: info@duells.se
Hemsida: www.duells.se



MTD Trädgårdsmaskiner AB

Sätunagatan 3
521 41 Falköping
Tel: 0515-171 00
Fax: 0515-711414

Myreback Maskin

Box 12
667 21 Forshaga
Tel: 054-87 23 10
Fax: 054-87 42 82
E-post: myreback@telia.com
Hemsida: www.myreback.com

Möre Maskiner AB

Verkstadsgatan 40
392 39 Kalmar
Tel: 0480-883 01
Fax: 0480-883 06
E-post: info@moremaskiner.se
Hemsida: www.moremaskiner.se

NE-MA Nedergatans Maskiner

Fyrunga
535 91 Kvänum
Tel: 0512-212 74
Fax: 0512-212 70
E-post: www.lantbruksnet.se/nema

Nicklassons ATV

Kållstorp 150
442 74 Harestad
Tel: 0303-220510
Hemsida: www.lantbruksnet.se/nicklassons

Nima Maskinteknik AB

Box 1505
701 15 Örebro
Tel: 019-304320
Fax: 019-361697
E-post: nima@nimaab.se
Hemsida: www.nimaab.se

Nimek Industries AB

Åse Gård
830 47 Trångviken
Tel: 0640-402 10
Fax: 0640-403 70
E-post: hans.asling@nimek.se
Hemsida: www.dalen.no

Nolima

Malmskogen
582 72 Linköping
Tel: 013-270150
Fax: 013-270350
E-post: info@nolima.se
Hemsida: www.nolima.se

Nordfarm Maskin AB

Exportgatan 12
602 28 Norrköping
Tel: 011-197040
Fax: 011-265880
E-post: info@nordfarm.se
Hemsida: www.nordfarm.se

Nordpost AB

Annelund
745 40 Enköping
Tel: 0171-857 00
Fax: 0171-857 01
Hemsida: www.nordpost.se

Norsjö Mekaniska AB

Box 123
667 22 Forshaga
Tel: 054-870620
Fax: 054-870252
Hemsida: www.norsjo.com

Nyvab

Möllekulla
343 90 Älmhult
Tel: 0476-521 35
Fax: 0476-521 88
E-post: info@nyvab.se
Hemsida: www.nyvab.se



Närlant Import AB

Filarvägen 8
703 75 Örebro
Tel: 019-314090
Fax: 019-312096
E-post: info@narlant.se
Hemsida: www.narlant.se

PemaQ

Norra Esplanaden 47
352 32 Växjö
Tel: 0470-752472
Fax: 0470-707973
E-post: info@pemaq.com
Hemsida: www.pemaq.se

Per Wikstrand AB

Dössjonsvägen 10
792 36 Mora
Tel: 0250-289 80
Fax: 0250-289 89
E-post: info@perwikstrand.se
Hemsida: www.perwikstrans.se

Reg Mekaniska

Humlegårdsvägen 30
892 43 Domsjö
Tel: 0660-527 70
Fax: 0660-527 70

Reipal AB

Box 183
243 23 Höör
Tel: 0413-249 48
Fax: 0413-249 84
E-post: info@reipal.se
Hemsida: www.agec.se/reipal-ab.htm

Rosenqvist Maskin AB

Ryhovsgatan 2
553 03 Jönköping
Tel: 036-327300
Fax: 036-327326
E-post: rmab@rosenqvistmaskin.se
Hemsida: www.rosenqvistmaskin.se

Sonnys Maskiner AB

467 40 Grästorps
Tel: 0514-105 05
Fax: 0514-518 78
E-post: jorgen@sonnys.se
Hemsida: www.sonnys.se

Specialkonstruktioner i Dorotea AB

Box 40
917 21 Dorotea
Tel: 0942-512 50
Fax: 0942-107 00
E-post: info@specialkonstruktion.com
Hemsida: www.specialkonstruktion.com

Svenska Lantmännen Maskin AB

311 83 Falkenberg
Tel: 0346-850 00
Fax: 0346-859 29
E-post: web@lantmannenmaskin.se
Hemsida: www.lantmannenmaskin.se

Svensson Maskin AB

Box 55
280 64 Glimåkra
Tel: 044-422 45
Fax: 044-427 77
E-post: sales@svenssonmaskin.se
Hemsida: www.svenssonmaskin.se

T. Strand's Mekaniska AB

Vallsjön 613
662 95 Fengfors
Tel: 0532-220 58
Fax: 0532-220 58
E-post: info@t-strandsmekaniska.com
Hemsida: www-t-strandsmekaniska.com

Tanaka KB

Ljusnevägen 3A
128 48 Bagarmossen
Tel: 08-659 0360
Fax: 08-659 7120
E-post: info@tanaka.se
Hemsida: info@tanaka.se

Tecura AB

Källs Nöbbelöv 1871
260 20 Teckomatorp
Tel: 0418-457030
Fax: 0418-457033
E-post: info@tecura.se
Hemsida: www.tecura.se

Tegmyr Svets

Stackmora 5556
794 93 Orsa
Tel: 0250-402 36
Fax: 0250-402 36
E-post: ingemar@tegmyr.com
Hemsida: www.tegmyr.com

Terrängservice i Mariannelund

Centralgatan 31
570 33 Mariannelund
Tel: 0496-101 90
Fax: 0496-219 26
E-post: terrang.service@telia.com
Hemsida:
www.lantbruksnet.se/terrangservice

Torsbyugnen AB

Vinkelvägen 9
685 34 Torsby
Tel: 0560-122 76
Fax: 0560-148 28
E-post: info@torsbyugnen.se
Hemsida: www.torsbyugnen.se

Trejon AB

Företagsvägen 9
911 35 Vännäsby
Tel: 0935-39 900
Fax: 0935-39 919
E-post: info@trejon.com
Hemsida: www.tejon.com

T-veden AB

Källetorpet
541 92 Skövde
Tel: 070-645 08 06
Fax: 0500-422102
E-post: t-veden@telia.com
Hemsida: www.t-veden.se

Valtra Traktor AB

Box 1102
631 80 Eskilstuna
Tel: 016-162500
Fax: 016-142410
E-post: info@valtra.se
Hemsida: www.valtra.se

Vimek

Slipstenssjön 10
922 92 Vindeln
Tel: 0933-710 75
Fax: 0933-710 56
E-post: info@vimek.se
Hemsida: www.vimek.se

Vreten AB

541 94 Skövde
Tel: 0500-457000
Fax: 0500-466529
E-post: info@vreten.se
Hemsida: www.vreten.se

Väne Ryrs Mekaniska

PL 6728
462 93 Vänersborg
Tel: 0521-257172
Fax: 0521-257172
E-post: info@s-racing.com
Hemsida: www.vanevagnen.com

Väsekranar

Gösta Ohlsson & Son
660 57 Väse
Tel: 054-863022, 863018
Fax: 054-863022
Hemsida: www.lantbruksnet.se/vasekranar

Weimer Skogsteknik AB

Råskog
575 91 Eksjö
Tel: 0381-710 10
Fax: 0381-711 44
E-post: info@weimer.se
Hemsida: www.weimer.se



Wikar OY AB

Box 20
FIN 685 00 Kronoby
FINLAND
Tel: +358-(0)6-823 2331
Fax: +358-(0)6-834 5870
E-post: mail@kronos.fi
Hemsida: www.kronos.fi

Wärnströms Industri AB

Tegelbruksgatan 2
598 40 Vimmerby
Tel: 0492-155 35
Fax: 0492-147 20
E-post: info@warnstroms-industri.se
Hemsida: www.warnstroms-industri.se

XYZ Trading AB

Västjärn 750
825 93 Njutånger
Tel: 0650-710 65
Fax: 0650-711 33
E-post: peters@xyztrading.se
Hemsida: www.xyztrading.se

Yamaha Motor Scandinavia AB

Box 2002
123 26 Farsta
Tel: 08-683 8400
Hemsida: www.yamaha-motor.se

Ytterocke Production AB

Ytterocke 332
830 02 Mattmar
Tel: 0640-451 17
Fax: 0640-451 19
E-post: info@ytterockeproduction.com
Hemsida: www.ytterockeproduction.com

Älvservice AB

Konäs 2661
830 05 Järpen
Tel: 0647-440 43
Fax: 0647-440 43
E-post: alvservice.kontor@telia.com